



Amor y voluntad que no se



ÓRGANO SUPERIOR DE FISCALIZACIÓN DEL ESTADO DE MÉXICO

CHEQUE POLIZA ACUERDO

22 DE ENERO DE 2020

NOMBRE RENE GONZALEZ ACACIO

CANTIDAD \$108,904.61

(CIENTO OCHO MIL NOVECIENTOS CUATRO PESOS 61/100 M.N.)

BANCO: BANORTE, S.A.

NUMERO DE CUENTA: 0104464 25

NUMERO DE CHEQUE: 0000235

OPERADO

13 MAR. 2020

FIRMA DE RECIBIDO

POR ACUERDO DE LA C. PRESIDENTA DEL DIF MUNICIPAL AL TESORERO DEL DIF MUNICIPAL

PÁGUESE A RENE GONZALEZ ACACIO (CIENTO OCHO MIL NOVECIENTOS CUATRO PESOS 61/100 M.N.)

LA CANTIDAD DE \$ 108,904.61

POR CONCEPTO DE: PAGO DE CUOTAS ISSEMVM 1A QUINCENA DE ENERO

CUENTA	CONCEPTO	DEBE	HABER
CONTABILIZACION EN ANEXO			
SUMAS IGUALES			

ELABORO

[Signature]

MARIA TERESA GONZALEZ VILLEGAS

REVISO

[Signature]

C. KARINA MAYA NAVA

TESORERO

[Signature]

A.C. RENE GONZALEZ ACACIO

No. Poliza

6

Fecha de elaboracion

AÑO	DIA	MES
2019	22	ENERO

000028

SISTEMA MUNICIPAL PARA EL DESARROLLO INTEGRAL DE L



1Y1043361

SMD960905KX5

FECHA:

22 Enero 2020 \$1108,904.61

TENANCINGO, MEX.

PÁGUESE ESTE CHEQUE
A LA ORDEN DE:

Mene González Acosta
Ciento Ocho Mil Novecientos Cuatro Pesos 00/100 M.N.

876122

BANCO MERCANTIL DEL NORTE, S.A.
INSTITUCIÓN DE BANCA MÚLTIPLE
GRUPO FINANCIERO BANORTE.

SUC 2445 TENANCINGO
CTA 104484125-7

No. CUENTA

No. CHEQUE

MONEDA NACIONAL

EDICIÓN 2018

66441511900721501044641257100000235

OPERADO

13 MAR. 2020

000029



CHEQUE POLIZA ACUERDO

FECHA QUE SE EXPIDE: 30 DE ENERO DE 2020

NOMBRE: RENE GONZALEZ ACACIO

CANTIDAD: \$ 108,904.61

(CIENTO OCHO MIL NOVECIENTOS CUATRO PESOS 61/100 M.N)

BANCO: BANORTE, S.A.

NUMERO DE CUENTA: CTA. 01044641257

NUMERO DE CHEQUE: 235

FIRMA DE RECIBIDO

OPERADO

13 MAR. 2020

POR ACUERDO DEL C. DIRECTORA SMDIF
AL C. TESORERO SMDIF

PAGUESE AL C. RENE GONZALEZ ACACIO

LA CANTIDAD DE \$ 108,904.61 (CIENTO OCHO MIL NOVECIENTOS CUATRO PESOS 61/100 M.N)

POR CONCEPTO DE: PAGO DE CUOTAS ISSEMYM DE LA PRIMERA QUINCENA DEL MES DE ENERO 2020

POLIZA No. : CH - 6

FECHA : 30 DE ENERO DE 2020

HOJA : 1 DE 3

MOV.	CUENTA	CONCEPTO	REFERENCIA	DEBE	HABER
1	1112 0002 0000 0000 0001	CTA. 01044641257			108,904.61
2	5100 C00306 010502020401 110201 1412	Aportaciones de servicio de salud		31,531.89	
3	8271 C00306 010502020401 110201 1412	Aportaciones de servicio de salud		31,531.89	
4	8251 C00306 010502020401 110201 1412	Aportaciones de servicio de salud		31,531.89	31,531.89
5	8251 C00306 010502020401 110201 1412	Aportaciones de servicio de salud		31,531.89	
6	8241 C00306 010502020401 110201 1412	Aportaciones de servicio de salud		31,531.89	31,531.89
7	8241 C00306 010502020401 110201 1412	Aportaciones de servicio de salud		31,531.89	
8	8221 C00306 010502020401 110201 1412	Aportaciones de servicio de salud		31,531.89	31,531.89
9	5100 C00306 010502020401 110201 1413	Aportaciones al sistema solidario de reparto		23,396.66	
10	8271 C00306 010502020401 110201 1413	Aportaciones al sistema solidario de reparto		23,396.66	
11	8251 C00306 010502020401 110201 1413	Aportaciones al sistema solidario de reparto		23,396.66	23,396.66
12	8251 C00306 010502020401 110201 1413	Aportaciones al sistema solidario de reparto		23,396.66	
13	8241 C00306 010502020401 110201 1413	Aportaciones al sistema solidario de reparto		23,396.66	23,396.66
14	8241 C00306 010502020401 110201 1413	Aportaciones al sistema solidario de reparto		23,396.66	
15	8221 C00306 010502020401 110201 1413	Aportaciones al sistema solidario de reparto		23,396.66	23,396.66
16	5100 C00306 010502020401 110201 1414	Aportaciones del sistema de capitalización		5,426.41	23,396.66

000030



CHEQUE POLIZA ACUERDO

POLIZA No. : CH - 6

FECHA : 30 DE ENERO DE 2020

HOJA : 2 DE 3

MOV.	CUENTA	CONCEPTO	REFERENCIA	DEBE	HABER
17	8271 C00306 010502020401 110201 1414	individual Aportaciones del sistema de capitalización individual		5,426.41	
18	8251 C00306 010502020401 110201 1414	Aportaciones del sistema de capitalización individual			5,426.41
19	8251 C00306 010502020401 110201 1414	Aportaciones del sistema de capitalización individual		5,426.41	
20	8241 C00306 010502020401 110201 1414	Aportaciones del sistema de capitalización individual			5,426.41
21	8241 C00306 010502020401 110201 1414	Aportaciones del sistema de capitalización individual		5,426.41	
22	8221 C00306 010502020401 110201 1414	Aportaciones del sistema de capitalización individual			5,426.41
23	5100 C00306 010502020401 110201 1415	Aportaciones para financiar los gastos generales de administración del ISSEMYM		7,252.48	
24	8271 C00306 010502020401 110201 1415	Aportaciones para financiar los gastos generales de administración del ISSEMYM		7,252.48	
25	8251 C00306 010502020401 110201 1415	Aportaciones para financiar los gastos generales de administración del ISSEMYM			7,252.48
26	8251 C00306 010502020401 110201 1415	Aportaciones para financiar los gastos generales de administración del ISSEMYM		7,252.48	
27	8241 C00306 010502020401 110201 1415	Aportaciones para financiar los gastos generales de administración del ISSEMYM			7,252.48
28	8241 C00306 010502020401 110201 1415	Aportaciones para financiar los gastos generales de administración del ISSEMYM		7,252.48	
29	8221 C00306 010502020401 110201 1415	Aportaciones para financiar los gastos generales de administración del ISSEMYM			7,252.48
30	2117 0001 0001 0002 0005	ISSEMYM APORTACION MUNICIPAL PARA EL FONDO DE REPARTO		19,234.44	

OPERADO

13 MAR. 2020

000031



CHEQUE POLIZA ACUERDO

POLIZA No. : CH - 6

FECHA : 30 DE ENERO DE 2020

HOJA : 3 DE 3

MOV.	CUENTA	CONCEPTO	REFERENCIA	DEBE	HABER
31	2117 0001 0001 0002 0006	ISSEMIM APORTACIONES MUNICIPALES PARA EL SERVICIO DE SALUD		14,583.61	
32	2117 0001 0001 0002 0008	SISTEMA DE CAPITALIZACION INDIVIDUAL		4,106.47	
33	2117 0001 0001 0002 0010	CREDITO CORTO PLAZO		3,372.65	
FLUJO DE EFECTIVO :		CLAVE	ENTRADAS	SALIDAS	
		21.00		108,904.61	
TOTALES :			0.00	108,904.61	
SUMAS IGUALES				311,726.93	311,726.93

SISTEMA DE CONTABILIDAD

C.P. GERBERTO REYNOLDO ROSAS GALVO

TESORERO SMDIF

ELABORO

REVISO



OSFDIM206/11/2004

OPERADO

13 MAR. 2020

000032

Folio de Comprobante
PR - 81074
Folio Fiscal
ABFAAF2F-7278-485E-ABA8-CAEDEA8D7A9

Tipo de Comprobante: INGRESOS

Datos del Receptor			
RFC:	SMD950905KX5	C.P.	51760
Nombre:	SISTEMA MUNICIPAL PARA EL DESARROLLO INTEGRAL DE LA FAMILIA DE VILLA GUERRERO		
Domicilio:	PROLONGACION LEON GUZMAN, No. Ext. 6, CENTRO,		
Municipio:	Villa Guerrero	Estado:	Estado de México

Lugar de expedición		Fecha y hora emisión	
50080 TOLUCA, MÉXICO		2020-01-23T16:00:09	
Régimen Fiscal		Fecha y hora certificación	
603	Personas Morales con Fines no Lucrativos	2020-01-23T17:00:19	

Datos de operación			
Referencia:	0000221113022020262572B1	Fecha de Pago	2020-01-22
Banco:	BANCO MERCANTIL DEL NORTE, S.A. (BANORTE)	Autorización:	
Cuenta:		024450022341547002457	
Cheque:		Uso del CFDI	
Moneda:	MXN	P01	
Importe:	\$ 108,904.61		

Clave Institución		Clave PRISMA	
21113		1000417	
Tipo de Relación		CFDI Relacionado	
No. Certificado Digital		No. Serie Certificado SAT	
00001000000405049834		00001000000404512308	

OPERADO

DETALLE DE PAGO

Periodo	Clave de Producto / Servicio	Número de Identificación	Cant	Clave de Unidad	Descripción	Valor Unitario	Importe	Base	Impuesto	Tipo Factor	Tipo Tasa	Importe
202001	93151500	1124350100004116	1	E49	APORTACION SCI OBLIGATORIO	\$ 5,426.41	\$ 5,426.41	\$ 5,426.41	002	Exento		
202001	93151500	1124100100004116	1	E49	APORTACION POR SERVICIOS DE SALUD	\$ 31,531.89	\$ 31,531.89	\$ 31,531.89	002	Exento		
202001	93151500	1124050100004116	1	E49	APORTACION POR FONDO SOLIDARIO DE REPARTO	\$ 23,396.66	\$ 23,396.66	\$ 23,396.66	002	Exento		
202001	93151500	1124150100004116	1	E49	APORTACION POR GASTOS DE ADMINISTRACION	\$ 2,759.15	\$ 2,759.15	\$ 2,759.15	002	Exento		
202001	93151500	1124200100004116	1	E49	APORTACION POR PRIMA BASICA	\$ 3,153.19	\$ 3,153.19	\$ 3,153.19	002	Exento		
202001	93151500	1124200300004116	1	E49	APORTACION POR PRIMA DE SINIESTRALIDAD	\$ 1,012.21	\$ 1,012.21	\$ 1,012.21	002	Exento		
202001	93151500	1124200400004116	1	E49	APORTACION POR PRIMA DE RIESGO NO CONTROLADO	\$ 327.93	\$ 327.93	\$ 327.93	002	Exento		
202001	93151500	1124250100004116	1	E49	CUOTA SCI OBLIGATORIO	\$ 4,106.47	\$ 4,106.47	\$ 4,106.47	002	Exento		
202001	93151500	1124100100004116	1	E49	CUOTA POR SERVICIOS DE SALUD	\$ 14,583.61	\$ 14,583.61	\$ 14,583.61	002	Exento		
202001	93151500	1124050100004116	1	E49	CUOTA POR FONDO SOLIDARIO DE REPARTO	\$ 19,234.44	\$ 19,234.44	\$ 19,234.44	002	Exento		
202001	93151500	112430100004116	1	E49	CRÉDITO MEDIANO PLAZO CONSUMO	\$ 3,372.85	\$ 3,372.85	\$ 3,372.85	002	Exento		

Forma de pago: 01 - Efectivo.

Subtotal	\$ 108,904.61
Total de Impuestos Traslados	
TOTAL	\$ 108,904.61

Método de pago: PUE Pago en una sola exhibición



Cadena original del complemento de certificación digital del SAT

[1.1]ABFAAF2F-7278-485E-ABA8-CAEDEA8D7A9]2020-01-23T17:00:19[1E0111228C2jgyPdYLhAfdCFeOpMvdG7Ay4NApBihMvHMy+r1JyG7EzyYlSEuDMvsZs2eUq2yqRaaPIEuaSyJrgbZxc+UzaqkNFY+r6dMrdgrnzdJG115WQ37pgYajS205URI71ggOHY+mgpy4FY26j5TGSihWUGFUMfGmnlD8vKXojS/1U7b4W87+rXMnKq10clCvwo7sMx6wtHt/2bzzrztdeRSnUh7AQFevVXGegf1b1ML60g481o9wZSVhFHxp8pwH16PUHg3dZB3N12vdTicJucy9YD62WYvK+nTEVUxIMX5zLK7Z7YpOc+LA53OITk8f1lvq+kMmFfEyw==[00001000000404512308]]

Sello digital del CFDI

gyPdYLhAfdCFeOpMvdG7Ay4NApBihMvHMy+r1JyG7EzyYlSEuDMvsZs2eUq2yqRaaPIEuaSyJrgbZxc+UzaqkNFY+r6dMrdgrnzdJG115WQ37pgYajS205URI71ggOHY+mgpy4FY26j5TGSihWUGFUMfGmnlD8vKXojS/1U7b4W87+rXMnKq10clCvwo7sMx6wtHt/2bzzrztdeRSnUh7AQFevVXGegf1b1ML60g481o9wZSVhFHxp8pwH16PUHg3dZB3N12vdTicJucy9YD62WYvK+nTEVUxIMX5zLK7Z7YpOc+LA53OITk8f1lvq+kMmFfEyw==

Sello digital del SAT

gRnRkMn+AGZ/HRWbkFPw82U3Uq7G4XRjAGPu53IP6ybrMLkqCFMlwfHTO+hR5y34hXoXd1ay3x1EgloKGaP4MVBsYL2pghNcDpeMGpbqcmPphZN2/wJlJAK6AYpIMDca5TXJSHrkQdSSBR+HJ+WmoQCvBAShs+FKzE8K+8hvoSMMYig3bwhDWLI+5YNoJG/b+eHmv+O1UQO4hb3RZDOoCauXVM8GSU9ZRZB1MfPg2Q+SIn0Bp6Y6gAzwUewUm8z3WJ017mpN2928dqJQOKIwa4yAFECpBNRvsVVZg7k/A4wZdeKP3URZ4clTT50mWJBBRf/g==

000033



GOBIERNO DEL
ESTADO DE MÉXICO

ISSEMYM

Instituto de Seguridad Social del Estado de México y Municipios

REFERENCIA DE PAGO

Nombre de la Institución Pública: SISTEMA MUNICIPAL PARA EL DESARROLLO INTEGRAL DE LA FAMILIA

Clave de la Institución Pública: 21113 Identificador de la Institución Pública: 1000417

Domicilio de la Institución Pública: PROLONGACION LEON GUZMAN

Delegación o Municipio: Villa Guerrero Código Postal: 51760

Sello Digital: DFTThbKp4lm4Ecm5R326S31T7rXGn9za2G/fMSCsK7FBkle6xjpyXqT4tg7VUfU5

DATOS DEL PAGO:

Fecha Límite de Pago: 22/01/2020

OPERADO

13 MAR. 2020

Concepto	Monto a Pagar
Contribuciones de Seguridad Social	\$ 108904.61

Referencia de Pago a través de Servicio Bancario: 000022111302202026257281

DATOS DE CONTROL PARA LA ENTIDAD RECEPTORA:

BBVA Bancomer
Convenio
0866571

BANORTE
02457

Nota: El pago de esta referencia debe realizarse en las cuentas asignadas. El pago con cheque de otro banco, podrá causar actualizaciones y recargos por aplicación extemporánea.

FECHA Y HORA DE EMISIÓN DEL PORTAL ISSEMYM: 22/01/2020, 11:15 AM



GENTE QUE TRABAJA Y LOGRA
enGRANDE

000034



POLIZA DE DIARIO

MUNICIPIO: VILLA GUERRERO, 3064

POLIZA No. 3

FECHA : 10/02/2020

HOJA No. 1 DE 2

MOV.	CUENTA	CONCEPTO	REFERENCIA PARCIALES	DEBE	HABER
1	5100 C00306 010502020401 110201 1412	Aportaciones de servicio de salud		30,649.09	
2	8271 C00306 010502020401 110201 1412	Aportaciones de servicio de salud		30,649.09	30,649.09
3	8251 C00306 010502020401 110201 1412	Aportaciones de servicio de salud		30,649.09	
4	8251 C00306 010502020401 110201 1412	Aportaciones de servicio de salud		30,649.09	30,649.09
5	8241 C00306 010502020401 110201 1412	Aportaciones de servicio de salud		30,649.09	
6	8241 C00306 010502020401 110201 1412	Aportaciones de servicio de salud		30,649.09	30,649.09
7	8221 C00306 010502020401 110201 1412	Aportaciones al sistema solidario de reparto		22,741.61	
8	5100 C00306 010502020401 110201 1413	Aportaciones al sistema solidario de reparto		22,741.61	22,741.61
9	8271 C00306 010502020401 110201 1413	Aportaciones al sistema solidario de reparto		22,741.61	
10	8251 C00306 010502020401 110201 1413	Aportaciones al sistema solidario de reparto		22,741.61	22,741.61
11	8251 C00306 010502020401 110201 1413	Aportaciones al sistema solidario de reparto		22,741.61	
12	8241 C00306 010502020401 110201 1413	Aportaciones al sistema solidario de reparto		22,741.61	22,741.61
13	8241 C00306 010502020401 110201 1413	Aportaciones al sistema solidario de reparto		22,741.61	
14	8221 C00306 010502020401 110201 1414	Aportaciones al sistema de capitalización individual		5,263.10	
15	5100 C00306 010502020401 110201 1414	Aportaciones del sistema de capitalización individual		5,263.10	5,263.10
16	8271 C00306 010502020401 110201 1414	Aportaciones del sistema de capitalización individual		5,263.10	
17	8251 C00306 010502020401 110201 1414	Aportaciones del sistema de capitalización individual		5,263.10	5,263.10
18	8251 C00306 010502020401 110201 1414	Aportaciones del sistema de capitalización individual		5,263.10	
19	8241 C00306 010502020401 110201 1414	Aportaciones del sistema de capitalización individual		5,263.10	5,263.10
20	8241 C00306 010502020401 110201 1414	Aportaciones del sistema de capitalización individual		7,049.44	
21	8221 C00306 010502020401 110201 1414	Aportaciones para financiar los gastos generales de administración del ISSEMYM		7,049.44	7,049.44
22	5100 C00306 010502020401 110201 1415	Aportaciones para financiar los gastos generales de administración del ISSEMYM		7,049.44	
23	8271 C00306 010502020401 110201 1415	Aportaciones para financiar los gastos generales de administración del ISSEMYM		7,049.44	7,049.44
24	8251 C00306 010502020401 110201 1415	Aportaciones para financiar los gastos generales de administración del ISSEMYM		7,049.44	
25	8251 C00306 010502020401 110201 1415	Aportaciones para financiar los gastos generales de administración del ISSEMYM		7,049.44	7,049.44
26	8241 C00306 010502020401 110201 1415	Aportaciones para financiar los gastos generales de administración del ISSEMYM		7,049.44	

OPERADO

17 ABR. 2020

000107



POLIZA DE DIARIO

MUNICIPIO: VILLA GUERRERO , 3064

POLIZA No. 3

FECHA : 10/02/2020

HOJA No. 2 DE 2

MOV.	CUENTA	CONCEPTO	REFERENCIA PARCIALES	DEBE	HABER
27	8241 C00306 010502020401 110201 1415	Aportaciones para financiar los gastos generales de administración del ISSEMYM		7,049.44	
28	8221 C00306 010502020401 110201 1415	Aportaciones para financiar los gastos generales de administración del ISSEMYM			7,049.44
29	2117 0001 0001 0002 0005	ISSEMYM APORTACIÓN MUNICIPAL PARA EL FONDO DE REPARTO		18,695.94	
30	2117 0001 0001 0002 0006	ISSEMYM APORTACIONES MUNICIPALES PARA EL SERVICIO DE SALUD		14,175.31	
31	2117 0001 0001 0002 0008	SISTEMA DE CAPITALIZACION INDIVIDUAL		3,982.87	
32	2117 0001 0001 0002 0010	CREDITO CORTO PLAZO		1,226.42	
33	1112 0002 0000 0000 0001	CTA. 01044641257			103,783.78

SUMAS IGUALES 300,893.50 300,893.50

FLUJO DE EFECTIVO :	CLAVE	ENTRADAS	SALIDAS
	21.00		103,783.78
TOTALES :		0.00	103,783.78

DESCRIPCION : CUOTAS DE ISSEMYM DE LA SEGUNDA QUINCENA DEL MES DE ENERO DE 2020

OPERADO

17 ABR. 2020

[Signature]

SISTEMA DE CONTABILIDAD
ELABORO

[Signature]
C.P. ELIZABETH ROSAS CALVO
REVISOR

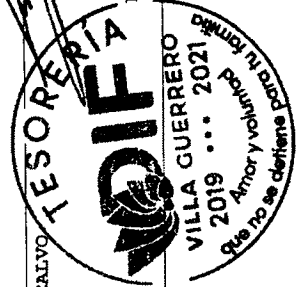

[Signature]
M.C. RENE CANZALEZ ACACIO
TESORERO SMDIF

FECHA DE ELABORACIÓN 13 / 04 / 2020

OSFDM204112004

000108

D-3



Imprimir
Cerrar

Reporte de Pago de Servicios

BANCO MERCANTIL DEL NORTE S.A.
RFC: BMN-930209-927

10/02/2020 15:41

Moneda	MXP
Cuenta Origen	1044641257
Empresa	ISSEMYM SERVICIOS DE SALUD -2457
Moneda Facturador	MXP
Importe	\$103,783.78
Referencia 1	000032111303202026443278
Referencia 2	
Referencia 3	
Referencia 4	
Fecha de Vencimiento	
RFC	ISS690901DM0
IVA	
Propósito de la Transferencia	Pago de Servicios
Tipo de Cambio	
Imp. Rec/Desc	\$0.00
Monto Total	\$103,783.78
Confirmación	PROCESO COMPLETO
Comisión	\$0.00
IVA	\$0.00
Clave de Rastreo	88460041006991002457
Capturó	RENE GONZALEZ ACACIO
Fecha Captura	10/02/2020 03:39:46 p. m.
Ejecutó	RENE GONZALEZ ACACIO
Fecha Ejecución	10/02/2020 03:41:04 p. m.
Autorizó 1:	
Fecha Autorización 1:	
Autorizó 2:	
Fecha Autorización 2:	
Autorizó 3:	
Fecha Autorización 3:	
AutExcepción 1:	
Fecha AutExcepción 1:	
AutExcepción 2:	
Fecha AutExcepción 2:	

OPERADO

17 ABR. 2020

Operación realizada a través de los equipos de computo que procesan las peticiones de la Banca por Internet y que se ubican en la ciudad de México, D.F.
Para el caso de aclaración respecto a la operación celebrada, se podrá acudir a la Unidad Especializada de Atención a Aclaraciones de la Institución, según corresponda al lugar de celebración de la operación, o solicitarla a través de los siguientes teléfonos, en

000109

un lapso no mayor a 90 días naturales a partir de la fecha señalada en el presente comprobante:
México D.F. (55) 5140 5600 - Monterrey (81) 8156 9600 ? Guadalajara (33) 3669 9000 - Resto del país 01 800 226 6783

OPERADO
17 ABR. 2020

000110



GOBIERNO DEL
ESTADO DE MÉXICO

ISSEMUM

Instituto de Seguridad Social del Estado de México y Municipios

REFERENCIA DE PAGO

Nombre de la Institución Pública: SISTEMA MUNICIPAL PARA EL DESARROLLO INTEGRAL DE LA FAMILIA
 Clave de la Institución Pública: 21113 Identificador de la Institución Pública: 1000417
 Domicilio de la Institución Pública: PROLONGACION LEON GUZMAN
 Delegación o Municipio: Villa Guerrero Código Postal: 51760
 Sello Digital: jrikap4NTFn5yvBDIWf04Ca3I9v4aF8FjkSmVtUc+QxRpOQGaumCsRnvPY98NyQ5

DATOS DEL PAGO:

Fecha Límite de Pago: 10/02/2020

OPERADO

17 ABR. 2020

Concepto	Monto a Pagar
Contribuciones de Seguridad Social	\$ 103783.78

Referencia de Pago a través de Servicio Bancario: 000032111303202026443278

DATOS DE CONTROL PARA LA ENTIDAD RECEPTORA:

BBVA Bancomer
 Convenio
 0866571

BANORTE
 02457

Nota: El pago de esta referencia debe realizarse en las cuentas asignadas. El pago con cheque de otro banco, podrá causar actualizaciones y recargos por aplicación extemporánea.

FECHA Y HORA DE EMISIÓN DEL PORTAL ISSEMUM: 10/02/2020, 03:33 PM



GENTE QUE TRABAJA Y LOGRA
ENGRANDE

000111



Issemym

EDOMEX

Folio de Comprobante	
PR - 81633	
Folio Fiscal	
4ED87143-8870-4B55-9564-AB5ABF97ED27	

Tipo de Comprobante: I INGRESOS

Datos del Receptor	
RFC:	SMD960906KX5 C.P. 51760
Nombre:	SISTEMA MUNICIPAL PARA EL DESARROLLO INTEGRAL DE LA FAMILIA DE VILLA GUERRERO
Domicilio:	PROLONGACION LEON GUZMAN, No. Ext. 6, CENTRO,
Municipio:	Villa Guerrero Estado: Estado de México

Lugar de expedición		Fecha y hora emisión	
50080 TOLUCA, MÉXICO		2020-02-12T16:01:01	
Régimen Fiscal		Fecha y hora certificación	
603	Personas Morales con Fines no Lucrativos	2020-02-12T16:01:34	

Datos de operación	
Referencia:	000032111303202026443278 Fecha de Pago 2020-02-10
Banco:	BANCO MERCANTIL DEL NORTE, S.A. (BANORTE) Autorización: 088460041006991002457
Cuenta:	
Cheque:	
Moneda:	MXN
Importe:	\$ 103,783.78

Clave Institución		Clave PRISMA	
21113		1000417	
Tipo de Relación		CFDI Relacionado	
No. Certificado Digital		No. Serie Certificado SAT	
00001000000405049634		00001000000404512308	

OPERADO

DETALLE DE PAGO

Periodo	Clave de Producto / Servicio	Número de Identificación	Cant	Clave de Unidad	Descripción	Valor Unitario	Importe	Base	Impuesto	Tipo Factor	Tipo Tasa	Importe
202002	93151500	1124350100004116	1	E49	APORTACION SCI OBLIGATORIO	\$ 5,263.10	\$ 5,263.10	\$ 5,263.10	002	Exento		
202002	93151500	1124100100004116	1	E49	APORTACION POR SERVICIOS DE SALUD	\$ 30,649.09	\$ 30,649.09	\$ 30,649.09	002	Exento		
202002	93151500	1124050100004116	1	E49	APORTACION POR FONDO SOLIDARIO DE REPARTO	\$ 22,741.61	\$ 22,741.61	\$ 22,741.61	002	Exento		
202002	93151500	1124150100004116	1	E49	APORTACION POR GASTOS DE ADMINISTRACION	\$ 2,681.90	\$ 2,681.90	\$ 2,681.90	002	Exento		
202002	93151500	1124200100004116	1	E49	APORTACION POR PRIMA BASICA	\$ 3,064.91	\$ 3,064.91	\$ 3,064.91	002	Exento		
202002	93151500	1124200300004116	1	E49	APORTACION POR PRIMA DE SINIESTRALIDAD	\$ 983.88	\$ 983.88	\$ 983.88	002	Exento		
202002	93151500	1124200400004116	1	E49	APORTACION POR PRIMA DE RIESGO NO CONTROLADO	\$ 318.75	\$ 318.75	\$ 318.75	002	Exento		
202002	93151500	1124250100004116	1	E49	CUOTA SCI OBLIGATORIO	\$ 3,982.87	\$ 3,982.87	\$ 3,982.87	002	Exento		
202002	93151500	1124100100004116	1	E49	CUOTA POR SERVICIOS DE SALUD	\$ 14,175.31	\$ 14,175.31	\$ 14,175.31	002	Exento		
202002	93151500	1124050100004116	1	E49	CUOTA POR FONDO SOLIDARIO DE REPARTO	\$ 18,695.94	\$ 18,695.94	\$ 18,695.94	002	Exento		
202002	93151500	1124430100004116	1	E49	CRÉDITO MEDIANO PLAZO CONSUMO	\$ 1,226.42	\$ 1,226.42	\$ 1,226.42	002	Exento		

Forma de pago:	03 - Transferencia electrónica de fondos.
Método de pago:	PUE Pago en una sola exhibición

Subtotal	\$ 103,783.78
Total de impuestos trasladados	
Total	\$ 103,783.78



Cadena original del complemento de certificación digital del SAT	
[1.1]4ED87143-8870-4B55-9564-AB5ABF97ED27(2020-02-12T16:01:34)TLE011122SC2(I4w2N8)jLXVSSuFgaGnzNVdC4nPLEWdY14eysAvuNNbugiP7zsWqUmPyrSf0kXdgw6N8bxD59THpZQC3aH1SV8GxGP9f1/G2yrGDk02OhrnAUkdkY2181BCITX7+J17dDvYWmjTY78STI7WBG8b5bC0YHZrDMDWCuUkWHJiRHRJfBrH5QdzH5YxOT40Ekyq3p+T2+QdDseDF1uq6BBmochi5XhXik4e0qS7y91MFpUW2/n7yXWM8iVLRtSK3chjJK6PXRABVvuNCCGomJSY10p58UuYaWwQJ4eYrbnqLFqdn509eRgBejLNFmmd6dBennFKYSiIBYPmzv==	
Sello digital del CFDI	
L4w2N8jLXVSSuFgaGnzNVdC4nPLEWdY14eysAvuNNbugiP7zsWqUmPyrSf0kXdgw6N8bxD59THpZQC3aH1SV8GxGP9f1/G2yrGDk02OhrnAUkdkY2181BCITX7+J17dDvYWmjTY78STI7WBG8b5bC0YHZrDMDWCuUkWHJiRHRJfBrH5QdzH5YxOT40Ekyq3p+T2+QdDseDF1uq6BBmochi5XhXik4e0qS7y91MFpUW2/n7yXWM8iVLRtSK3chjJK6PXRABVvuNCCGomJSY10p58UuYaWwQJ4eYrbnqLFqdn509eRgBejLNFmmd6dBennFKYSiIBYPmzv==	
Sello digital del SAT	
DcEVPIjWjwJB2ovYry9yYiuyppOxR2WnBDICV3ph+Zi+2Qa6hghY5cfHx0/EEy9od0nGjzXvWpLCCQCP30HCx0M8qL5qywX2atUwkem6nTtTgOeBW3E5gvIwq2QLok2VYqz8SnXNj+VEvmeIAh1W76HL989dxsZxGQBbyEKrlaQvNGBzoeucYTdo2Butef0dVfNC7RUXi2KFvnhEKzs0Q2dGHXsuq1VmU7izLkLUJaZyyQ4XvBXKAah2P1arvQwJ0Yf5+Dqpl2hW9d9SVIYIhwWNgwWfJcSdvkocJ7Lk2AI+6YwdJ1oNAuH6bMra6Wz4d80gMw==	

000112



POLIZA DE DIARIO

MUNICIPIO: VILLA GUERRERO , 3064

POLIZA No. 12

HOJA No. 1 DE 2

FECHA : 25/02/2020

MOV.	CUENTA	CONCEPTO	REFERENCIA PARCIALES	DEBE	HABER
1	5100 C00306 010502020401 110201 1412	Aportaciones de servicio de salud		30,619.09	
2	8271 C00306 010502020401 110201 1412	Aportaciones de servicio de salud		30,619.09	30,619.09
3	8251 C00306 010502020401 110201 1412	Aportaciones de servicio de salud			30,619.09
4	8251 C00306 010502020401 110201 1412	Aportaciones de servicio de salud			30,619.09
5	8241 C00306 010502020401 110201 1412	Aportaciones de servicio de salud			30,619.09
6	8241 C00306 010502020401 110201 1412	Aportaciones de servicio de salud			30,619.09
7	8221 C00306 010502020401 110201 1412	Aportaciones de servicio de salud			30,619.09
8	5100 C00306 010502020401 110201 1413	Aportaciones al sistema solidario de reparto		22,719.35	
9	8271 C00306 010502020401 110201 1413	Aportaciones al sistema solidario de reparto		22,719.35	22,719.35
10	8251 C00306 010502020401 110201 1413	Aportaciones al sistema solidario de reparto			22,719.35
11	8251 C00306 010502020401 110201 1413	Aportaciones al sistema solidario de reparto			22,719.35
12	8241 C00306 010502020401 110201 1413	Aportaciones al sistema solidario de reparto			22,719.35
13	8241 C00306 010502020401 110201 1413	Aportaciones al sistema solidario de reparto			22,719.35
14	8221 C00306 010502020401 110201 1413	Aportaciones al sistema solidario de reparto			22,719.35
15	5100 C00306 010502020401 110201 1414	Aportaciones del sistema de capitalización individual		5,257.55	
16	8271 C00306 010502020401 110201 1414	Aportaciones del sistema de capitalización individual		5,257.55	5,257.55
17	8251 C00306 010502020401 110201 1414	Aportaciones del sistema de capitalización individual			5,257.55
18	8251 C00306 010502020401 110201 1414	Aportaciones del sistema de capitalización individual			5,257.55
19	8241 C00306 010502020401 110201 1414	Aportaciones del sistema de capitalización individual			5,257.55
20	8241 C00306 010502020401 110201 1414	Aportaciones del sistema de capitalización individual			5,257.55
21	8221 C00306 010502020401 110201 1414	Aportaciones del sistema de capitalización individual			5,257.55
22	5100 C00306 010502020401 110201 1415	Aportaciones para financiar los gastos generales de administración del ISSEMYM		7,042.53	
23	8271 C00306 010502020401 110201 1415	Aportaciones para financiar los gastos generales de administración del ISSEMYM		7,042.53	7,042.53
24	8251 C00306 010502020401 110201 1415	Aportaciones para financiar los gastos generales de administración del ISSEMYM			7,042.53
25	8251 C00306 010502020401 110201 1415	Aportaciones para financiar los gastos generales de administración del ISSEMYM			7,042.53
26	8241 C00306 010502020401 110201 1415	Aportaciones para financiar los gastos generales de administración del ISSEMYM			7,042.53

OPERADO

17 FEB 2020

000209



POLIZA DE DIARIO

MUNICIPIO: VILLA GUERRERO, 3064

POLIZA No. 12

HOJA No. 2 DE 2

FECHA : 25/02/2020

MOV.	CUENTA	CONCEPTO	REFERENCIA PARCIALES	DEBE	HABER
27	8241 C00306 010502020401 110201 1415	Aportaciones para financiar los gastos generales de administración del ISSEMYM		7,042.53	
28	8221 C00306 010502020401 110201 1415	Aportaciones para financiar los gastos generales de administración del ISSEMYM			7,042.53
29	2117 0001 0001 0002 0005	ISSEMYM APORTACIÓN MUNICIPAL PARA EL FONDO DE REPARTO		18,677.64	
30	2117 0001 0001 0002 0006	ISSEMYM APORTACIONES MUNICIPALES PARA EL SERVICIO DE SALUD		14,161.43	
31	2117 0001 0001 0002 0008	SISTEMA DE CAPITALIZACION INDIVIDUAL		3,978.67	
32	2117 0001 0001 0002 0010	CREDITO CORTO PLAZO		1,226.42	
33	1112 0002 0000 0000 0001	CTA. 01044641257			103,682.68
SUMAS IGUALES				300,598.24	300,598.24

FLUJO DE EFECTIVO :	CLAVE	ENTRADAS	SALIDAS
	21.00		103,682.68
TOTALES :		0.00	103,682.68

DESCRIPCION : CUOTAS DE ISSEMYM DE LA PRIMERA QUINCENA DEL MES DE FEBRERO DE 2020

OPERADO

[Signature]

SISTEMA DE CONTABILIDAD
ELABORO

[Signature]
C. P. GUERRERO FERNANDO ROJAS CALVO
REVISOR



[Signature]
A.C. RENE GONZALEZ ACACIO
TESORERO SMDIF

FECHA DE ELABORACION
25 / 03 / 2020

OSFDIM20A/1/2004

000210

D-12



Imprimir
Cerrar

Reporte de Pago de Servicios

BANCO MERCANTIL DEL NORTE S.A.
RFC: BMN-930209-927

25/02/2020 14:59

Moneda	MXP
Cuenta Origen	1044641257
Empresa	ISSEMYM SERVICIOS DE SALUD -2457
Moneda Facturador	MXP
Importe	\$103,682.68
Referencia 1	000042111304202026596255
Referencia 2	
Referencia 3	
Referencia 4	
Fecha de Vencimiento	
RFC	ISS690901DM0
IVA	
Propósito de la Transferencia	Pago de Servicios
Tipo de Cambio	
Imp. Rec/Desc	\$0.00
Monto Total	\$103,682.68
Confirmación	PROCESO COMPLETO
Comisión	\$0.00
IVA	\$0.00
Clave de Rastreo	88460056986780002457
Capturó	RENE GONZALEZ ACACIO
Fecha Captura	25/02/2020 02:58:45 p. m.
Ejecutó	RENE GONZALEZ ACACIO
Fecha Ejecución	25/02/2020 03:00:10 p. m.
Autorizó 1:	
Fecha Autorización 1:	
Autorizó 2:	
Fecha Autorización 2:	
Autorizó 3:	
Fecha Autorización 3:	
AutExcepción 1:	
Fecha AutExcepción 1:	
AutExcepción 2:	
Fecha AutExcepción 2:	

OPERADO
17 FEB 2020

Operación realizada a través de los equipos de computo que procesan las peticiones de la Banca por Internet y que se ubican en la ciudad de México, D.F.

Para el caso de aclaración respecto a la operación celebrada, se podrá acudir a la Unidad Especializada de Atención a Aclaraciones de la Institución, según corresponda al lugar de celebración de la operación, o solicitarla a través de los siguientes teléfonos, en

000211

Folio de Comprobante	
PR - 81902	
Folio Fiscal	
03417318-9FB9-405F-B7BE-CF606FCFC49C	

Tipo de Comprobante: I INGRESOS

Datos del Receptor			
RFC:	SMD960905KX5	C.P.	51760
Nombre:	SISTEMA MUNICIPAL PARA EL DESARROLLO INTEGRAL DE LA FAMILIA DE VILLA GUERRERO		
Domicilio:	PROLONGACION LEON GUZMAN, No. Ext. 6, CENTRO,		
Municipio:	Villa Guerrero	Estado:	Estado de México

Lugar de expedición		Fecha y hora emisión	
50080 TOLUCA, MÉXICO		2020-02-26T16:00:00	
Régimen Fiscal		Fecha y hora certificación	
603	Personas Morales con Fines no Lucrativos	2020-02-26T17:00:03	

Datos de operación			
Referencia:	000042111304202026596255	Fecha de Pago	2020-02-25
Banco:	BANCO MERCANTIL DEL NORTE, S.A. (BANORTE)	Autorización:	088460056986780002457
Cuenta:		Uso del CFDI	P01
Cheque:			
Moneda:	MXN		
Monto:	\$ 103,682.88		

Clave Institución		Clave PRISMA	
21113		1000417	
Tipo de Relación		CFDI Relacionado	
No. Certificado Digital		No. Serie Certificado SAT	
00001000004504954		00001000000404512308	

OPERADO

DETALLE DE PAGO

Periodo	Clave de Producto / Servicio	Número de Identificación	Cant	Clave de Unidad	Descripción	Valor Unitario	Importe	Base	Impuesto	Tipo Factor	Tipo Tasa	Importe
202003	93151500	1124350100004116	1	E49	APORTACION SCI OBLIGATORIO	\$ 5,257.55	\$ 5,257.55	\$ 5,257.55	002	Exento		
202003	93151500	1124100100004116	1	E49	APORTACION POR SERVICIOS DE SALUD	\$ 30,619.09	\$ 30,619.09	\$ 30,619.09	002	Exento		
202003	93151500	1124050100004116	1	E49	APORTACION POR FONDO SOLIDARIO DE REPARTO	\$ 22,719.35	\$ 22,719.35	\$ 22,719.35	002	Exento		
202003	93151500	1124150100004116	1	E49	APORTACION POR GASTOS DE ADMINISTRACION	\$ 2,679.27	\$ 2,679.27	\$ 2,679.27	002	Exento		
202003	93151500	1124200100004116	1	E49	APORTACION POR PRIMA BASICA	\$ 3,061.91	\$ 3,061.91	\$ 3,061.91	002	Exento		
202003	93151500	1124200300004116	1	E49	APORTACION POR PRIMA DE SINIESTRALIDAD	\$ 982.91	\$ 982.91	\$ 982.91	002	Exento		
202003	93151500	1124200400004116	1	E49	APORTACION POR PRIMA DE RIESGO NO CONTROLADO	\$ 318.44	\$ 318.44	\$ 318.44	002	Exento		
202003	93151500	1124250100004116	1	E49	CUOTA SCI OBLIGATORIO	\$ 3,978.67	\$ 3,978.67	\$ 3,978.67	002	Exento		
202003	93151500	1124100100004116	1	E49	CUOTA POR SERVICIOS DE SALUD	\$ 14,161.43	\$ 14,161.43	\$ 14,161.43	002	Exento		
202003	93151500	1124050100004116	1	E49	CUOTA POR FONDO SOLIDARIO DE REPARTO	\$ 18,677.64	\$ 18,677.64	\$ 18,677.64	002	Exento		
202003	93151500	1124430100004116	1	E49	CRÉDITO MEDIANO PLAZO CONSUMO	\$ 1,226.42	\$ 1,226.42	\$ 1,226.42	002	Exento		

Forma de pago:	03 - Transferencia electrónica de fondos.	Subtotal	\$ 103,682.68
Método de pago:	PUE Pago en una sola exhibición	Total de Impuestos Traslados	
		Total	\$ 103,682.68



Cadena original del complemento de certificación digital del SAT	
[1.1]03417318-9FB9-405F-B7BE-CF606FCFC49C 2020-02-26T17:00:03 TLE011122SC2jpcKdG4AvUqzH6i19paaZE9N3iPTOWdbkAGX+nYSEBbOBV7qHGxpZ6VMgppvYEUA36ulqWzFh1Oorj2LyX4O+PLHuPXBgHagXaubI3XQYDgqVlapev79vqvDINyQg5u2z6CceEgizV8NXV5IFzD11uqU8yGD0ouHPZ3tyOdkHhNNEj6JCJ259mAFJXsTWRLP189rcvM15Lnhn84trf6/zd+1PZ3yJpSzunCXyEJ68/7NsQilUIGSpRkgv4CL1YTTU65MxweEppQLpUkMEU3tnK91WzJSb9mGdlVY3Jmckhn9VutlUmRkRcnMAQ0wUkUJF7A18RpEQ== 00001000000404512308	
Sello digital del CFDI	
[K3G64AvUqzH6i19paaZE9N3iPTOWdbkAGX+nYSEBbOBV7qHGxpZ6VMgppvYEUA36ulqWzFh1Oorj2LyX4O+PLHuPXBgHagXaubI3XQYDgqVlapev79vqvDINyQg5u2z6CceEgizV8NXV5IFzD11uqU8yGD0ouHPZ3tyOdkHhNNEj6JCJ259mAFJXsTWRLP189rcvM15Lnhn84trf6/zd+1PZ3yJpSzunCXyEJ68/7NsQilUIGSpRkgv4CL1YTTU65MxweEppQLpUkMEU3tnK91WzJSb9mGdlVY3Jmckhn9VutlUmRkRcnMAQ0wUkUJF7A18RpEQ==	
Sello digital del SAT	
BUWouNqdf86CH3MQRKAEYUJezrZKM4L60x3dxKHOGzdtU0kqTxmviFzedi.p680Eshxp5FJib48j3PB60w7UN8viODzpu+LJLLQ0fMeTvsZMTazwS6B8B7w20BkGevG8Uy8wVmnOC6XQ8d2lr+5ySre3C6+LrP6H2VXvYxmZCoRZsFHWUGMI1KLMGY19e0FEIPoQ88lue+Ra9GvGygn14MSRDx58TPlePkJXEHQCIu9UM7t15EBB1PG2uqldSI524+g+Rky1ub+tgj+V3+0uWpYpBxtrGGpE7HvZUj764Znnee9JaickdirJKG9xFeHioG8WA==	

000212



GOBIERNO DEL
ESTADO DE MÉXICO

ISSEMYM

Instituto de Seguridad Social del Estado de México y Municipios

REFERENCIA DE PAGO

Nombre de la Institución Pública: SISTEMA MUNICIPAL PARA EL DESARROLLO INTEGRAL DE LA FAMILIA

Clave de la Institución Pública: 21113

Identificador de la Institución Pública: 1000417

Domicilio de la Institución Pública: PROLONGACION LEON GUZMAN

Delegación o Municipio: Villa Guerrero

Código Postal: 51760

Sello Digital: a7YIGJ3UKqIv7PNcBBYUF4zK09yDaYUHC/H2t7XLLkUZOLTYOG9PJJs0zh6w2vt4P

DATOS DEL PAGO:

Fecha Límite de Pago: 25/02/2020

OPERADO

17 FEB 2020

Concepto	Monto a Pagar
Contribuciones de Seguridad Social	\$ 103682.68

Referencia de Pago a través de Servicio Bancario: 000042111304202026596255

DATOS DE CONTROL PARA LA ENTIDAD RECEPTORA:

BBVA Bancomer
Convenio
0866571

BANORTE
02457

Nota: El pago de esta referencia debe realizarse en las cuentas asignadas. El pago con cheque de otro banco, podrá causar actualizaciones y recargos por aplicación extemporánea.

FECHA Y HORA DE EMISIÓN DEL PORTAL ISSEMYM: 25/02/2020, 02:53 PM



GENTE QUE TRABAJA Y LOGRA
enGRANDE

000213



POLIZA DE DIARIO

MUNICIPIO: VILLA GUERRERO , 3064

POLIZA No. 3

HOJA No. 1 DE 2

FECHA : 10/03/2020

MOV.	CUENTA	CONCEPTO	REFERENCIA PARCIALES	DEBE	HABER
1	5100 C00306 010502020401 110201 1412	Aportaciones de servicio de salud		30,619.09	
2	8271 C00306 010502020401 110201 1412	Aportaciones de servicio de salud		30,619.09	30,619.09
3	8251 C00306 010502020401 110201 1412	Aportaciones de servicio de salud			
4	8251 C00306 010502020401 110201 1412	Aportaciones de servicio de salud		30,619.09	30,619.09
5	8241 C00306 010502020401 110201 1412	Aportaciones de servicio de salud			
6	8241 C00306 010502020401 110201 1412	Aportaciones de servicio de salud		30,619.09	30,619.09
7	8221 C00306 010502020401 110201 1412	Aportaciones de servicio de salud			
8	5100 C00306 010502020401 110201 1413	Aportaciones al sistema solidario de reparto		22,719.35	
9	8271 C00306 010502020401 110201 1413	Aportaciones al sistema solidario de reparto		22,719.35	22,719.35
10	8251 C00306 010502020401 110201 1413	Aportaciones al sistema solidario de reparto			
11	8251 C00306 010502020401 110201 1413	Aportaciones al sistema solidario de reparto		22,719.35	22,719.35
12	8241 C00306 010502020401 110201 1413	Aportaciones al sistema solidario de reparto			
13	8241 C00306 010502020401 110201 1413	Aportaciones al sistema solidario de reparto		22,719.35	22,719.35
14	8221 C00306 010502020401 110201 1413	Aportaciones al sistema solidario de reparto			
15	5100 C00306 010502020401 110201 1414	Aportaciones del sistema de capitalización individual		5,257.55	
16	8271 C00306 010502020401 110201 1414	Aportaciones del sistema de capitalización individual		5,257.55	5,257.55
17	8251 C00306 010502020401 110201 1414	Aportaciones del sistema de capitalización individual			
18	8251 C00306 010502020401 110201 1414	Aportaciones del sistema de capitalización individual		5,257.55	5,257.55
19	8241 C00306 010502020401 110201 1414	Aportaciones del sistema de capitalización individual			
20	8241 C00306 010502020401 110201 1414	Aportaciones del sistema de capitalización individual		5,257.55	5,257.55
21	8221 C00306 010502020401 110201 1414	Aportaciones del sistema de capitalización individual			
22	5100 C00306 010502020401 110201 1415	Aportaciones para financiar los gastos generales de administración del ISSEMYM		7,042.53	
23	8271 C00306 010502020401 110201 1415	Aportaciones para financiar los gastos generales de administración del ISSEMYM		7,042.53	7,042.53
24	8251 C00306 010502020401 110201 1415	Aportaciones para financiar los gastos generales de administración del ISSEMYM			
25	8251 C00306 010502020401 110201 1415	Aportaciones para financiar los gastos generales de administración del ISSEMYM		7,042.53	7,042.53
26	8241 C00306 010502020401 110201 1415	Aportaciones para financiar los gastos generales de administración del ISSEMYM			

OPERADO

06 MAYO 2020



POLIZA DE DIARIO

MUNICIPIO: VILLA GUERRERO, 3064

POLIZA No. 3

FECHA : 10/03/2020

HOJA No. 2 DE 2

MOV.	CUENTA	CONCEPTO	REFERENCIA PARCIALES	DEBE	HABER
27	8241 C00306 010502020401 110201 1415	Aportaciones para financiar los gastos generales de administración del ISSEMIM		7,042.53	
28	8221 C00306 010502020401 110201 1415	Aportaciones para financiar los gastos generales de administración del ISSEMIM			7,042.53
29	2117 0001 0001 0002 0005	ISSEMIM APORTACIÓN MUNICIPAL PARA EL FONDO DE REPARTO		18,677.64	
30	2117 0001 0001 0002 0006	ISSEMIM APORTACIONES MUNICIPALES PARA EL SERVICIO DE SALUD		14,161.43	
31	2117 0001 0001 0002 0008	SISTEMA DE CAPITALIZACION INDIVIDUAL		3,978.67	
32	2117 0001 0001 0002 0010	CREDITO CORTO PLAZO		1,226.42	
33	1112 0002 0000 0000 0001	CTA. 01044641257			103,682.68

FLUJO DE EFECTIVO :	CLAVE	ENTRADAS	SALIDAS	SUMAS IGUALES
	21.00		103,682.68	300,598.24
TOTALES :		0.00	103,682.68	300,598.24

DESCRIPCIÓN : CUOTAS ISSEMIM PRIMERA QUINCENA DE MARZO 2020

OPERADO

06 MAYO 2020

[Signature]

SISTEMA DE CONTABILIDAD
ELABORO

[Signature]
C. ALBERTO SERRANO ROSAS CALVO
REVISOR

[Signature]
R.C. RENE GONZALEZ ACACIO
TESORERO SMDIF

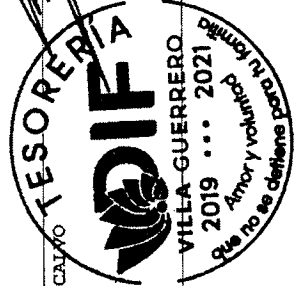

FECHA DE ELABORACION 01 / 05 / 2020

OSFDM204/1/2004

000111

D-3



Imprimir
Cerrar

Reporte de Pago de Servicios

BANCO MERCANTIL DEL NORTE S.A.
RFC: BMN-930209-927

06/03/2020 14:25

Moneda	MXP
Cuenta Origen	1044641257
Empresa	ISSEMYM SERVICIOS DE SALUD -2457
Moneda Facturador	MXP
Importe	\$103,682.68
Referencia 1	00052111305202026716282
Referencia 2	
Referencia 3	
Referencia 4	
Fecha de Vencimiento	
RFC	ISS690901DM0
IVA	
Propósito de la Transferencia	Pago de Servicios
Tipo de Cambio	
Imp. Rec/Desc	\$0.00
Monto Total	\$103,682.68
Confirmación	PROCESO COMPLETO
Comisión	\$0.00
IVA	\$0.00
Clave de Rastreo	88460066588544002457
Capturó	RENE GONZALEZ ACACIO
Fecha Captura	06/03/2020 02:23:21 p. m.
Ejecutó	RENE GONZALEZ ACACIO
Fecha Ejecución	06/03/2020 02:24:22 p. m.
Autorizó 1:	
Fecha Autorización 1:	
Autorizó 2:	
Fecha Autorización 2:	
Autorizó 3:	
Fecha Autorización 3:	
AutExcepción 1:	
Fecha AutExcepción 1:	
AutExcepción 2:	
Fecha AutExcepción 2:	

OPERADO

06 MAYO 2020

Operación realizada a través de los equipos de computo que procesan las peticiones de la Banca por Internet y que se ubican en la ciudad de México, D.F.
Para el caso de aclaración respecto a la operación celebrada, se podrá acudir a la Unidad Especializada de Atención a Aclaraciones de la Institución, según corresponda al lugar de celebración de la operación, o solicitarla a través de los siguientes teléfonos, en

000112



GOBIERNO DEL
ESTADO DE MÉXICO

ISSEM YM

Instituto de Seguridad Social del Estado de México y Municipios

REFERENCIA DE PAGO

Nombre de la Institución Pública: SISTEMA MUNICIPAL PARA EL DESARROLLO INTEGRAL DE LA FAMILIA
 Clave de la Institución Pública: 21113 Identificador de la Institución Pública: 1000417
 Domicilio de la Institución Pública: PROLONGACION LEON GUZMAN
 Delegación o Municipio: Villa Guerrero Código Postal: 51760
 Sello Digital: 0Jgw0MQIP8dippDfsudIJtgSKA/X13phriQsKWhrxHtRGIWsCK74q6IXsryAvc5J

DATOS DEL PAGO:

Fecha Límite de Pago: 06/03/2020

OPERADO

06 MAYO 2020

Concepto	Monto a Pagar
Contribuciones de Seguridad Social	\$ 103682.68

Referencia de Pago a través de Servicio Bancario: 000052111305202026716282

DATOS DE CONTROL PARA LA ENTIDAD RECEPTORA:

BBVA Bancomer
 Convenio
 0866571

BANORTE
 02457

Nota: El pago de esta referencia debe realizarse en las cuentas asignadas. El pago con cheque de otro banco, podrá causar actualizaciones y recargos por aplicación extemporánea.

FECHA Y HORA DE EMISIÓN DEL PORTAL ISSEMYM: 06/03/2020, 02:19 PM



000113



POLIZA DE DIARIO

MUNICIPIO: VILLA GUERRERO , 3064

POLIZA No. 12

HOJA No. 1 DE 2

FECHA : 23/03/2020

MOV.	CUENTA	CONCEPTO	REFERENCIA PARCIALES	DEBE	HABER
1	5100 C00306 010502020401 110201 1412	Aportaciones de servicio de salud		30,619.09	
2	8271 C00306 010502020401 110201 1412	Aportaciones de servicio de salud		30,619.09	30,619.09
3	8251 C00306 010502020401 110201 1412	Aportaciones de servicio de salud			30,619.09
4	8251 C00306 010502020401 110201 1412	Aportaciones de servicio de salud		30,619.09	
5	8241 C00306 010502020401 110201 1412	Aportaciones de servicio de salud		30,619.09	
6	8241 C00306 010502020401 110201 1412	Aportaciones de servicio de salud		30,619.09	
7	8221 C00306 010502020401 110201 1412	Aportaciones de servicio de salud		22,719.35	
8	5100 C00306 010502020401 110201 1413	Aportaciones al sistema solidario de reparto		22,719.35	
9	8271 C00306 010502020401 110201 1413	Aportaciones al sistema solidario de reparto		22,719.35	22,719.35
10	8251 C00306 010502020401 110201 1413	Aportaciones al sistema solidario de reparto		22,719.35	
11	8251 C00306 010502020401 110201 1413	Aportaciones al sistema solidario de reparto		22,719.35	
12	8241 C00306 010502020401 110201 1413	Aportaciones al sistema solidario de reparto		22,719.35	
13	8241 C00306 010502020401 110201 1413	Aportaciones al sistema solidario de reparto		22,719.35	
14	8221 C00306 010502020401 110201 1413	Aportaciones al sistema solidario de reparto		5,257.55	
15	5100 C00306 010502020401 110201 1414	Aportaciones del sistema de capitalización individual		5,257.55	
16	8271 C00306 010502020401 110201 1414	Aportaciones del sistema de capitalización individual		5,257.55	5,257.55
17	8251 C00306 010502020401 110201 1414	Aportaciones del sistema de capitalización individual		5,257.55	
18	8251 C00306 010502020401 110201 1414	Aportaciones del sistema de capitalización individual		5,257.55	
19	8241 C00306 010502020401 110201 1414	Aportaciones del sistema de capitalización individual		5,257.55	
20	8241 C00306 010502020401 110201 1414	Aportaciones del sistema de capitalización individual		7,042.53	
21	8221 C00306 010502020401 110201 1414	Aportaciones para financiar los gastos generales de administración del ISSEMVM		7,042.53	
22	5100 C00306 010502020401 110201 1415	Aportaciones para financiar los gastos generales de administración del ISSEMVM		7,042.53	
23	8271 C00306 010502020401 110201 1415	Aportaciones para financiar los gastos generales de administración del ISSEMVM		7,042.53	7,042.53
24	8251 C00306 010502020401 110201 1415	Aportaciones para financiar los gastos generales de administración del ISSEMVM		7,042.53	
25	8251 C00306 010502020401 110201 1415	Aportaciones para financiar los gastos generales de administración del ISSEMVM		7,042.53	
26	8241 C00306 010502020401 110201 1415	Aportaciones para financiar los gastos generales de administración del ISSEMVM		7,042.53	7,042.53

OPERADO

COMUNICADO

000213



POLIZA DE DIARIO

MUNICIPIO: VILLA GUERRERO , 3064

POLIZA No. 12

HOJA No. 2 DE 2

FECHA : 23/03/2020

MOV.	CUENTA	CONCEPTO	REFERENCIA PARCIALES	DEBE	HABER
27	8241 C00306 010502020401 110201 1415	Aportaciones para financiar los gastos generales de administración del ISSEMYM		7,042.53	
28	8221 C00306 010502020401 110201 1415	Aportaciones para financiar los gastos generales de administración del ISSEMYM			7,042.53
29	2117 0001 0001 0002 0005	ISSEMYM APORTACIÓN MUNICIPAL PARA EL FONDO DE REPARTO		18,677.64	
30	2117 0001 0001 0002 0006	ISSEMYM APORTACIONES MUNICIPALES PARA EL SERVICIO DE SALUD		14,161.43	
31	2117 0001 0001 0002 0008	SISTEMA DE CAPITALIZACION INDIVIDUAL		3,978.67	
32	2117 0001 0001 0002 0010	CREDITO CORTO PLAZO		1,226.42	
33	1112 0002 0000 0000 0001	CTA. 01044641257			103,682.68
				SUMAS IGUALES	300,598.24

FLUJO DE EFECTIVO :	CLAVE	ENTRADAS	SALIDAS
	21.00	103,682.68	
TOTALES :		0.00	103,682.68

DESCRIPCION : CUOTAS DE ISSEMYM PRIMERA QUINCENA DEL MES DE MARZO DE 2020

OPERADO

06 MAYO 2020

SISTEMA DE CONTABILIDAD
ELABORO

C. P. GUERRERO ROSAS CALVO
REVISOR

A.C. RENE GONZALEZ ACACIO
TESORERO SMDIF



FECHA DE ELABORACION 01 / 05 / 2020

OSFDIN204/112004

000214

D-12



Imprimir
Cerrar

Reporte de Pago de Servicios

BANCO MERCANTIL DEL NORTE S.A.
RFC: BMN-930209-927

23/03/2020 09:48

Moneda	MXP
Cuenta Origen	1044641257
Empresa	ISSEMYM SERVICIOS DE SALUD -2457
Moneda Facturador	MXP
Importe	\$103,682.68
Referencia 1	000062111306202026886254
Referencia 2	
Referencia 3	
Referencia 4	
Fecha de Vencimiento	
RFC	ISS690901DM0
IVA	
Propósito de la Transferencia	Pago de Servicios
Tipo de Cambio	
Imp. Rec/Desc	\$0.00
Monto Total	\$103,682.68
Confirmación	PROCESO COMPLETO
Comisión	\$0.00
IVA	\$0.00
Clave de Rastreo	88460083422421002457
Capturó	RENE GONZALEZ ACACIO
Fecha Captura	23/03/2020 09:48:00 a. m.
Ejecutó	RENE GONZALEZ ACACIO
Fecha Ejecución	23/03/2020 09:49:27 a. m.
Autorizó 1:	
Fecha Autorización 1:	
Autorizó 2:	
Fecha Autorización 2:	
Autorizó 3:	
Fecha Autorización 3:	
AutExcepción 1:	
Fecha AutExcepción 1:	
AutExcepción 2:	
Fecha AutExcepción 2:	

OPERADO

06 MAYO 2020

Operación realizada a través de los equipos de computo que procesan las peticiones de la Banca por Internet y que se ubican en la ciudad de México, D.F.
Para el caso de aclaración respecto a la operación celebrada, se podrá acudir a la Unidad Especializada de Atención a Aclaraciones de la Institución, según corresponda al lugar de celebración de la operación, o solicitarla a través de los siguientes teléfonos, en

000115

Folio de Comprobante	
PR - 82678	
Folio Fiscal	
001212D9-17F9-4C68-B557-0A30715D0FB7	

Tipo de Comprobante: I INGRESOS

Datos del Receptor			
RFC:	SMD950805KX5	G.P.	51760
Nombre:	SISTEMA MUNICIPAL PARA EL DESARROLLO INTEGRAL DE LA FAMILIA DE VILLA GUERRERO		
Domicilio:	PROLONGACION LEON GUZMAN, No. Ext. 6, CENTRO,		
Municipio:	Villa Guerrero	Estado:	Estado de México

Lugar de expedición		Fecha y hora emisión	
50080 TOLUCA, MÉXICO		2020-03-24T18:25:10	
Régimen Fiscal		Fecha y hora certificación	
603	Personas Morales con Fines no Lucrativos	2020-03-24T18:26:09	

Datos de operación			
Referencia:	000062111306202026886254	Fecha de Pago	2020-03-23
Banco:	BANCO MERCANTIL DEL NORTE, S.A. (BANORTE)	Autorización:	088460083422421002457
Cuenta:		Uso del CFDI	P01
Cheque:			
Moneda:	MXN		
Importe:	\$ 103,682.68		

Clave Institución		Clave PRISMA	
21113		1000417	
Tipo de Relación		CFDI Relacionado	
No. Serie Certificado SAT		00001000000503270882	

OPERADO
06 MAYO 2020

DETALLE DE PAGO

Periodo	Clave de Producto / Servicio	Número de Identificación	Cart.	Clave de Unidad	Descripción	Valor Unitario	Importe	Base	Impuesto	Tipo Factor	Tipo Tasa	Importe
202005	93151500	1124350100004116	1	E49	APORTACION SCI OBLIGATORIO	\$ 5,257.55	\$ 5,257.55	\$ 5,257.55	002	Exento		
202005	93151500	1124100100004116	1	E49	APORTACION POR SERVICIOS DE SALUD	\$ 30,619.09	\$ 30,619.09	\$ 30,619.09	002	Exento		
202005	93151500	1124050100004116	1	E49	APORTACION POR FONDO SOLIDARIO DE REPARTO	\$ 22,719.35	\$ 22,719.35	\$ 22,719.35	002	Exento		
202005	93151500	1124150100004116	1	E49	APORTACION POR GASTOS DE ADMINISTRACION	\$ 2,679.27	\$ 2,679.27	\$ 2,679.27	002	Exento		
202005	93151500	1124200100004116	1	E49	APORTACION POR PRIMA BASICA	\$ 3,061.91	\$ 3,061.91	\$ 3,061.91	002	Exento		
202005	93151500	1124200300004116	1	E49	APORTACION POR PRIMA DE SINIESTRALIDAD	\$ 982.91	\$ 982.91	\$ 982.91	002	Exento		
202005	93151500	1124200400004116	1	E49	APORTACION POR PRIMA DE RIESGO NO CONTROLADO	\$ 318.44	\$ 318.44	\$ 318.44	002	Exento		
202005	93151500	1124250100004116	1	E49	CUOTA SCI OBLIGATORIO	\$ 3,978.67	\$ 3,978.67	\$ 3,978.67	002	Exento		
202005	93151500	1124100100004116	1	E49	CUOTA POR SERVICIOS DE SALUD	\$ 14,161.43	\$ 14,161.43	\$ 14,161.43	002	Exento		
202005	93151500	1124050100004116	1	E49	CUOTA POR FONDO SOLIDARIO DE REPARTO	\$ 18,677.64	\$ 18,677.64	\$ 18,677.64	002	Exento		
202005	93151500	1124430100004116	1	E49	CRÉDITO MEDIANO PLAZO CONSUMO	\$ 1,226.42	\$ 1,226.42	\$ 1,226.42	002	Exento		

Forma de pago: 03 - Transferencia electrónica de fondos.

Subtotal \$ 103,682.68

Método de pago: PUE Pago en una sola exhibición

Total de Impuestos Traslados \$ 103,682.68



Cadena original del complemento de certificación digital del SAT
[1;1]001212D9-17F9-4C68-B557-0A30715D0FB7 2020-03-24T18:26:09 TLE011122SC2 Pkw2Q37ugQ6uDXaKrr9Wuuu5kj+Huc7hF9n4zIJJUZYPTolrQM5XH5fwEqIQIEBnGiv7IFJei6PutqhvJNoGrHudH2CUMqfFJ5gUCX19YOKLuyeZNSiRPVXM3+BechB3tn1uU ARP6mwVucVooG9VpAIS3k7ZgYCWMMG+Gz3rNTNLqpw6EIA8Um1wzwDg6epfNwI9kwu7S3QefGtINvIugAG3VA2YImVkgCsmASVKQxG73JkHsa2/Hj9OykyHT15crghlyYT02J8ozhYongMM2u48I2g1wMX1GaPEtpH7SueB+QQsqdw6baUjclV7x0qkGNBeCJlo2ry8g==
Sello digital del CFDI
Pk2Q37ugQ6uDXaKrr9Wuuu5kj+Huc7hF9n4zIJJUZYPTolrQM5XH5fwEqIQIEBnGiv7IFJei6PutqhvJNoGrHudH2CUMqfFJ5gUCX19YOKLuyeZNSiRPVXM3+BechB3tn1uU ARP6mwVucVooG9VpAIS3k7ZgYCWMMG+Gz3rNTNLqpw6EIA8Um1wzwDg6epfNwI9kwu7S3QefGtINvIugAG3VA2YImVkgCsmASVKQxG73JkHsa2/Hj9OykyHT15crghlyYT02J8ozhYongMM2u48I2g1wMX1GaPEtpH7SueB+QQsqdw6baUjclV7x0qkGNBeCJlo2ry8g==
Sello digital del SAT
TjFhJupEjqsCK+108WnbAXq73otLLMXL7JvzjovRu2zVDoVWJwKpUgkWG9AC Ae7LDoVjhoZTM CgBztrc8ZxOUckhCUo5wwXQRiPsl6vD3Eg+2MvOgrxgR02V7VTEOD E0D2d+XGCVUMd9mV4/mvkyPDTJEU+YLLGMNMZKxmka2X7XdORaGQgI4c/rHkba0odIKQDN6x2fSrGUpAGBvlrzQ225JX146vhtXJXcdEJe+pvDko0X2VevGjzRobnIBcJp7BEuT RbkM2kyadPD6GjSungoPTHdJzUvHo4b6xL19YThqRiGXovbDxXFgmdMWp+CmWfUizoh2GQ==

000116



GOBIERNO DEL
ESTADO DE MÉXICO

ISSEMYM

Instituto de Seguridad Social del Estado de México y Municipios

REFERENCIA DE PAGO

Nombre de la Institución Pública: SISTEMA MUNICIPAL PARA EL DESARROLLO INTEGRAL DE LA FAMILIA
 Clave de la Institución Pública: 21113 Identificador de la Institución Pública: 1000417
 Domicilio de la Institución Pública: PROLONGACION LEON GUZMAN
 Delegación o Municipio: Villa Guerrero Código Postal: 51760
 Sello Digital: wHygu8OzQeN9rPMmpbkm+ffAGoIVZHx3PXiKKfzCBXymr6gmOyT0NgAR2QkblItI

DATOS DEL PAGO:

Fecha Límite de Pago: 23/03/2020

OPERADO

6 6 MAYO 2020

Concepto	Monto a Pagar
Contribuciones de Seguridad Social	\$ 103682.68

Referencia de Pago a través de Servicio Bancario: 000062111306202026886254

DATOS DE CONTROL PARA LA ENTIDAD RECEPTORA:

BBVA Bancomer
 Convenio
 0866571

BANORTE
 02457

Nota: El pago de esta referencia debe realizarse en las cuentas asignadas. El pago con cheque de otro banco, podrá causar actualizaciones y recargos por aplicación extemporánea.

FECHA Y HORA DE EMISIÓN DEL PORTAL ISSEMYM: 23/03/2020, 09:42 AM



000017



POLIZA DE DIARIO

MUNICIPIO: VILLA GUERRERO , 3064

POLIZA No. 17

HOJA No. 1 DE 2

FECHA : 30/04/2020

MOV.	CUENTA	CONCEPTO	REFERENCIA PARCIALES	DEBE	HABER
1	5100 C00306 010502020401 110201 1412	Aportaciones de servicio de salud		30,639.09	
2	8271 C00306 010502020401 110201 1412	Aportaciones de servicio de salud		30,639.09	30,639.09
3	8251 C00306 010502020401 110201 1412	Aportaciones de servicio de salud			30,639.09
4	8251 C00306 010502020401 110201 1412	Aportaciones de servicio de salud			30,639.09
5	8241 C00306 010502020401 110201 1412	Aportaciones de servicio de salud			30,639.09
6	8241 C00306 010502020401 110201 1412	Aportaciones de servicio de salud			30,639.09
7	8221 C00306 010502020401 110201 1412	Aportaciones al sistema solidario de reparto		22,734.19	
8	5100 C00306 010502020401 110201 1413	Aportaciones al sistema solidario de reparto		22,734.19	
9	8271 C00306 010502020401 110201 1413	Aportaciones al sistema solidario de reparto			22,734.19
10	8251 C00306 010502020401 110201 1413	Aportaciones al sistema solidario de reparto			22,734.19
11	8251 C00306 010502020401 110201 1413	Aportaciones al sistema solidario de reparto			22,734.19
12	8241 C00306 010502020401 110201 1413	Aportaciones al sistema solidario de reparto			22,734.19
13	8241 C00306 010502020401 110201 1413	Aportaciones al sistema solidario de reparto			22,734.19
14	8221 C00306 010502020401 110201 1413	Aportaciones al sistema solidario de reparto			22,734.19
15	5100 C00306 010502020401 110201 1414	Aportaciones del sistema de capitalización individual		5,261.25	
16	8271 C00306 010502020401 110201 1414	Aportaciones del sistema de capitalización individual			5,261.25
17	8251 C00306 010502020401 110201 1414	Aportaciones del sistema de capitalización individual			5,261.25
18	8251 C00306 010502020401 110201 1414	Aportaciones del sistema de capitalización individual			5,261.25
19	8241 C00306 010502020401 110201 1414	Aportaciones del sistema de capitalización individual			5,261.25
20	8241 C00306 010502020401 110201 1414	Aportaciones del sistema de capitalización individual			5,261.25
21	8221 C00306 010502020401 110201 1414	Aportaciones para financiar los gastos generales de administración del ISSEMYM		7,071.38	
22	5100 C00306 010502020401 110201 1415	Aportaciones para financiar los gastos generales de administración del ISSEMYM		7,071.38	
23	8271 C00306 010502020401 110201 1415	Aportaciones para financiar los gastos generales de administración del ISSEMYM			7,071.38
24	8251 C00306 010502020401 110201 1415	Aportaciones para financiar los gastos generales de administración del ISSEMYM			7,071.38
25	8251 C00306 010502020401 110201 1415	Aportaciones para financiar los gastos generales de administración del ISSEMYM			7,071.38
26	8241 C00306 010502020401 110201 1415	Aportaciones para financiar los gastos generales de administración del ISSEMYM			7,071.38

OPERADO

000323



POLIZA DE DIARIO

MUNICIPIO: VILLA GUERRERO , 3064

POLIZA No. 17

FECHA : 30/04/2020

HOJA No. 2 DE 2

MOV.	CUENTA	CONCEPTO	REFERENCIA PARCIALES	DEBE	HABER
27	8241 C00306 010502020401 110201 1415	Aportaciones para financiar los gastos generales de administración del ISSEMYM		7,071.38	
28	8221 C00306 010502020401 110201 1415	Aportaciones para financiar los gastos generales de administración del ISSEMYM			7,071.38
29	2117 0001 0001 0002 0005	ISSEMYM APORTACIÓN MUNICIPAL PARA EL FONDO DE REPARTO		18,677.64	
30	2117 0001 0001 0002 0006	ISSEMYM APORTACIONES MUNICIPALES PARA EL SERVICIO DE SALUD		14,161.43	
31	2117 0001 0001 0002 0008	SISTEMA DE CAPITALIZACION INDIVIDUAL		3,978.67	
32	2117 0001 0001 0002 0010	CREDITO CORTO PLAZO		1,226.42	
33	1123 0002 0001 0000 0001	CUOTAS ISSEMYM			103,750.07
SUMAS IGUALES				300,867.80	300,867.80

DESCRIPCION : PAGO DE CUOTAS ISSEMYM 2A QUINCENA DE MARZO

[Signature]

SISTEMA DE CONTABILIDAD
ELABORO

OPERADO

[Signature]
ALFONSO ROSAS CALVO
REVISOR



[Signature]
ALEXANDER GONZALEZ ACACIO
TESORERO SMDIF

FECHA DE ELABORACION 29 / 05 / 2020

Folio de Comprobante

PR - 82780

Folio Fiscal

2BAF1960-B5C5-4AD8-B4A3-DDA2662F4CD8

Tipo de Comprobante: I INGRESOS

Datos del Receptor	
RFC:	SMD950805KX5 C.P. 51760
Nombre:	SISTEMA MUNICIPAL PARA EL DESARROLLO INTEGRAL DE LA FAMILIA DE VILLA GUERRERO
Domicilio:	PROLONGACION LEON GUZMAN, No. Ext. 6, CENTRO,
Municipio:	Villa Guerrero Estado: Estado de México

Lugar de expedición		Fecha y hora emisión	
50080 TOLUCA, MÉXICO		2020-04-01T11:47:18	
Régimen Fiscal		Fecha y hora certificación	
603	Personas Morales con Fines no Lucrativos	2020-04-01T11:51:25	

Datos de operación	
Referencia:	000072111306202026960275 Fecha de Pago 2020-03-31
Banco:	BANCOMER, S.A. Autorización: Participaciones Federales
Cuenta:	
Cheque:	Uso del CFDI
Moneda:	MXN P01
Importe:	\$ 103,750.07

Clave Institución		Clave PRISMA	
21113		1000417	
Tipo de Relación		CFDI Relacionado	
No. Certificado Digital		No. Serie Certificado SAT	
00001000000405049634		00001000000503270882	

DETALLE DE PAGO

Periodo	Clave de Producto / Servicio	Número de Identificación	Cant	Clave de Unidad	Descripción	Valor Unitario	Importe	Base	Impuesto	Tipo Factor	Tipo Tasa	Importe
202006	93151500	1124350100004118	1	E49	APORTACION SCI OBLIGATORIO	\$ 5,281.25	\$ 5,281.25	\$ 5,281.25	002	Exento		
202006	93151500	1124100100004116	1	E49	APORTACION POR SERVICIOS DE SALUD	\$ 30,639.09	\$ 30,639.09	\$ 30,639.09	002	Exento		
202006	93151500	1124050100004116	1	E49	APORTACION POR FONDO SOLIDARIO DE REPARTO	\$ 22,734.19	\$ 22,734.19	\$ 22,734.19	002	Exento		
202006	93151500	1124150100004116	1	E49	APORTACION POR GASTOS DE ADMINISTRACION	\$ 2,681.02	\$ 2,681.02	\$ 2,681.02	002	Exento		
202006	93151500	1124200100004116	1	E49	APORTACION POR PRIMA BASICA	\$ 3,063.91	\$ 3,063.91	\$ 3,063.91	002	Exento		
202006	93151500	1124200300004116	1	E49	APORTACION POR PRIMA DE SINIESTRALIDAD	\$ 983.55	\$ 983.55	\$ 983.55	002	Exento		
202006	93151500	1124200400004116	1	E49	APORTACION POR PRIMA DE RIESGO NO CONTROLADO	\$ 318.65	\$ 318.65	\$ 318.65	002	Exento		
202006	93151500	1124250100004116	1	E49	CUOTA SCI OBLIGATORIO	\$ 3,981.47	\$ 3,981.47	\$ 3,981.47	002	Exento		
202006	93151500	1124100100004116	1	E49	CUOTA POR SERVICIOS DE SALUD	\$ 14,170.68	\$ 14,170.68	\$ 14,170.68	002	Exento		
202006	93151500	1124050100004116	1	E49	CUOTA POR FONDO SOLIDARIO DE REPARTO	\$ 18,689.84	\$ 18,689.84	\$ 18,689.84	002	Exento		
202006	93151500	1124430100004116	1	E49	CRÉDITO MEDIANO PLAZO CONSUMO	\$ 1,226.42	\$ 1,226.42	\$ 1,226.42	002	Exento		

Forma de pago:	03 - Transferencia electrónica de fondos	Subtotal	\$ 103,750.07
Método de pago:	PUE Pago en una sola exhibición	Total de Impuestos Traslados	
		TOTAL	\$ 103,750.07

OPERADO



Cadena original del complemento de certificación digital del SAT	
[1.1]2BAF1960-B5C5-4AD8-B4A3-DDA2662F4CD8[2020-04-01T11:51:25]TLE011122SC2jaNjWwCDDj6S/putjDAYKOV1EbO/eFKjPIQZ0zHBXimBxSUI3Zq/8A4X/3qjH+sp6RGG0QJweT6gTVpJhxiXILqPolvngHJKeJIBTD5s-JTgDialZINXLeWJLIQ3mchrOtrnLsuMaSVvb74LLITN5CaEwvmU9n2GJxbEpyN5TSIF1r4Gku2ZZZhc4z+RENV4KWMVT9QgbKl4kl3xj4a6OQkY7Q5p6pXU0BvsWLr1NLcshEalGEd8J3qDXPPTvvaRqzclEuVb2U56Q/Q7/6LzsAlvbw075cmIK7Chf8eRTJ3V/KKoeQpnrDx35mak0s5SEqL2NbxGTrTEQ==	
Sello digital del CFDI	
aNjWwCDDj6S/putjDAYKOV1EbO/eFKjPIQZ0zHBXimBxSUI3Zq/8A4X/3qjH+sp6RGG0QJweT6gTVpJhxiXILqPolvngHJKeJIBTD5s-JTgDialZINKLaWJLIQ3mchrOtrnLsuMaSVvb74LLITN5CaEwvmU9n2GJxbEpyN5TSIF1r4Gku2ZZZhc4z+RENV4KWMVT9QgbKl4kl3xj4a6OQkY7Q5p6pXU0BvsWLr1NLcshEalGEd8J3qDXPPTvvaRqzclEuVb2U56Q/Q7/6LzsAlvbw075cmIK7Chf8eRTJ3V/KKoeQpnrDx35mak0s5SEqL2NbxGTrTEQ==	
Sello digital del SAT	
b5FNHQaHRP+y8Qe6P1gPux07/50pvpDOXQLz8eOvQ02WSDgicauXKcCIEoUMNLIW0mRa4H2JH56Yec1bDRZ7OchfNOZcHkwnE+wo/kUHvdfdy81mSSaHmD6eSJKJxGhB8JokrSEV8KWrxE3hZzeaEdEMZjCjYb+vdymljJlkH0dBPn5aSaOSoHvB8mSxVshTYCgNUh4a2iSKeErYlIdH0w0WqneqgbUmPjCQRvdA7bwda1FN9bioqMCW73x3LUCBvOXz61DACWhbyJW6EINFHNA3AAABSLKYMfYjnkugTbFRzuTKOPdITQ4OqqrUYov+rA==	

000305



RESUMEN DE CONCEPTOS

NETO:

254,462.59

PERCEPCIONES

DEDUCCIONES

CVE	CONCEPTO	IMPORTE	CVE	CONCEPTO	IMPORTE
0102	SUELDO BASE	213,843.00	5408	DESCUENTO DE ISR	36,059.16
0104	COMPENSACION	6,000.00	5446	FONDO RESISTENCIA SUTEYM	12.00
0105	GRATIFICACION BUROCRATA	105,650.85	5461	CUOTA SINDICAL	762.86
0301	PRIMA POR AÑOS DE SERVICIO DE	2,220.00	5488	CREDITO MEDIANO PLAZO	1,226.42
0401	SUBSIDIO AL EMPLEO	229.92	5540	CUOTA DE LOS SERVICIO DE SALUD	14,161.43
0511	BECAS INSTITUCIONALES	857.00	5541	CUOTA DEL FONDO DEL SISTEMA	18,677.64
0512	DESPENSA	540.00	5542	CUOTA PARA EL SISTEMA DE CAP	3,978.67
TOTAL DE PERCEPCIONES :		329,340.77	TOTAL DE DEDUCCIONES :		74,878.18

OPERADO

13 MAR 2020

000326

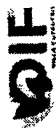

POLIZA DE DIARIO

MUNICIPIO: VILLA GUERRERO , 3064

POLIZA No. 4

HOJA No. 1 DE 2

FECHA : 17/04/2020

MOV.	CUENTA	CONCEPTO	REFERENCIA PARCIALES	DEBE	HABER
1	5100 C00306 010502020401 110201 1412	Aportaciones de servicio de salud		30,639.09	
2	8271 C00306 010502020401 110201 1412	Aportaciones de servicio de salud		30,639.09	30,639.09
3	8251 C00306 010502020401 110201 1412	Aportaciones de servicio de salud			30,639.09
4	8251 C00306 010502020401 110201 1412	Aportaciones de servicio de salud		30,639.09	
5	8241 C00306 010502020401 110201 1412	Aportaciones de servicio de salud			30,639.09
6	8241 C00306 010502020401 110201 1412	Aportaciones de servicio de salud		30,639.09	
7	8221 C00306 010502020401 110201 1412	Aportaciones de servicio de salud			30,639.09
8	5100 C00306 010502020401 110201 1413	Aportaciones al sistema solidario de reparto		22,734.19	
9	8271 C00306 010502020401 110201 1413	Aportaciones al sistema solidario de reparto		22,734.19	
10	8251 C00306 010502020401 110201 1413	Aportaciones al sistema solidario de reparto			22,734.19
11	8251 C00306 010502020401 110201 1413	Aportaciones al sistema solidario de reparto		22,734.19	
12	8241 C00306 010502020401 110201 1413	Aportaciones al sistema solidario de reparto			22,734.19
13	8241 C00306 010502020401 110201 1413	Aportaciones al sistema solidario de reparto		22,734.19	
14	8221 C00306 010502020401 110201 1413	Aportaciones al sistema solidario de reparto			22,734.19
15	5100 C00306 010502020401 110201 1414	Aportaciones del sistema de capitalización individual		5,261.25	
16	8271 C00306 010502020401 110201 1414	Aportaciones del sistema de capitalización individual		5,261.25	
17	8251 C00306 010502020401 110201 1414	Aportaciones del sistema de capitalización individual			5,261.25
18	8251 C00306 010502020401 110201 1414	Aportaciones del sistema de capitalización individual		5,261.25	
19	8241 C00306 010502020401 110201 1414	Aportaciones del sistema de capitalización individual			5,261.25
20	8241 C00306 010502020401 110201 1414	Aportaciones del sistema de capitalización individual		5,261.25	
21	8221 C00306 010502020401 110201 1414	Aportaciones del sistema de capitalización individual			5,261.25
22	5100 C00306 010502020401 110201 1415	Aportaciones para financiar los gastos generales de administración del ISSEMYM		7,047.13	
23	8271 C00306 010502020401 110201 1415	Aportaciones para financiar los gastos generales de administración del ISSEMYM		7,047.13	
24	8251 C00306 010502020401 110201 1415	Aportaciones para financiar los gastos generales de administración del ISSEMYM			7,047.13
25	8251 C00306 010502020401 110201 1415	Aportaciones para financiar los gastos generales de administración del ISSEMYM		7,047.13	
26	8241 C00306 010502020401 110201 1415	Aportaciones para financiar los gastos generales de administración del ISSEMYM			7,047.13

OPERADO

15 JUN 2020

000212



POLIZA DE DIARIO

MUNICIPIO: VILLA GUERRERO, 3064

POLIZA No. 4

FECHA : 17/04/2020

HOJA No. 2 DE 2

MOV.	CUENTA	CONCEPTO	REFERENCIA PARCIALES	DEBE	HABER
27	8241 C00306 010502020401 110201 1415	Aportaciones para financiar los gastos generales de administración del ISSEMYM		7,047.13	
28	8221 C00306 010502020401 110201 1415	Aportaciones para financiar los gastos generales de administración del ISSEMYM			7,047.13
29	2117 0001 0001 0002 0005	ISSEMYM APORTACIÓN MUNICIPAL PARA EL FONDO DE REPARTO		18,689.84	
30	2117 0001 0001 0002 0006	ISSEMYM APORTACIONES MUNICIPALES PARA EL SERVICIO DE SALUD		14,170.68	
31	2117 0001 0001 0002 0008	SISTEMA DE CAPITALIZACION INDIVIDUAL		3,981.47	
32	2117 0001 0001 0002 0010	CREDITO CORTO PLAZO		613.21	
33	1111 0001 0001 0000 0001	Caja Tesorería		613.21	
34	1112 0002 0000 0000 0001	CTA. 01044641257			103,750.07
SUMAS IGUALES				300,795.05	300,795.05

FLUJO DE EFECTIVO :	CLAVE	ENTRADAS	SALIDAS
		21.00	103,136.86
TOTALES :		0.00	103,136.86

DESCRIPCION : CUOTAS DE ISSEMYM DE LA PRIMERA QUINCENA DEL MES DE ABRIL DE 2020

OPERADO

SISTEMA DE CONTABILIDAD
ELABORO

13 JUN. 2020



A.C. RENE GONZALEZ ACACIO
TESORERO SMDIF

FECHA DE ELABORACION
27 / 05 / 2020

SFDM204112004

000213

DH



Imprimir
Cerrar

Reporte de Pago de Servicios

BANCO MERCANTIL DEL NORTE S.A.
RFC: BMN-930209-927

17/04/2020 11:54

Moneda	MXP
Cuenta Origen	1044641257
Empresa	ISSEMYM SERVICIOS DE SALUD -2457
Moneda Facturador	MXP
Importe	\$103,750.07
Referencia 1	000082111308202027131244
Referencia 2	
Referencia 3	
Referencia 4	
Fecha de Vencimiento	
RFC	ISS690901DM0
IVA	
Propósito de la Transferencia	Pago de Servicios
Tipo de Cambio	
Imp. Rec/Desc	\$0.00
Monto Total	\$103,750.07
Confirmación	PROCESO COMPLETO
Comisión	\$0.00
IVA	\$0.00
Clave de Rastreo	88460108389017002457
Capturó	RENE GONZALEZ ACACIO
Fecha Captura	17/04/2020 11:55:42 a. m.
Ejecutó	RENE GONZALEZ ACACIO
Fecha Ejecución	17/04/2020 11:57:13 a. m.
Autorizó 1:	
Fecha Autorización 1:	
Autorizó 2:	
Fecha Autorización 2:	
Autorizó 3:	
Fecha Autorización 3:	
AutExcepción 1:	
Fecha AutExcepción 1:	
AutExcepción 2:	
Fecha AutExcepción 2:	

OPERADO

15 JUN. 2020

Operación realizada a través de los equipos de computo que procesan las peticiones de la Banca por Internet y que se ubican en la ciudad de México, D.F.
Para el caso de aclaración respecto a la operación celebrada, se podrá acudir a la Unidad Especializada de Atención a Aclaraciones de la Institución, según corresponda al lugar de celebración de la operación, o solicitarla a través de los siguientes teléfonos, en

000214



GOBIERNO DEL
ESTADO DE MÉXICO

ISSEMUM

Instituto de Seguridad Social del Estado de México y Municipios

REFERENCIA DE PAGO

Nombre de la Institución Pública: SISTEMA MUNICIPAL PARA EL DESARROLLO INTEGRAL DE LA FAMILIA
 Clave de la Institución Pública: 21113 Identificador de la Institución Pública: 1000417
 Domicilio de la Institución Pública: PROLONGACION LEON GUZMAN
 Delegación o Municipio: Villa Guerrero Código Postal: 51760
 Sello Digital: n3AEcX8je9PmtzyQobgll29+pa42NBZa0/WCY1PqcvwTvTEGihZYIG1Tt8l1ZjhQ

DATOS DEL PAGO:

Fecha Límite de Pago: 17/04/2020

OPERADO

15 JUN. 2020

Concepto	Monto a Pagar
Contribuciones de Seguridad Social	\$ 103750.07

Referencia de Pago a través de Servicio Bancario: 000082111308202027131244

DATOS DE CONTROL PARA LA ENTIDAD RECEPTORA:

BBVA Bancomer
 Convenio
 0866571

BANORTE
 02457

Nota: El pago de esta referencia debe realizarse en las cuentas asignadas. El pago con cheque de otro banco, podrá causar actualizaciones y recargos por aplicación extemporánea.

FECHA Y HORA DE EMISIÓN DEL PORTAL ISSEMUM: 17/04/2020, 11:52 AM



000216



POLIZA DE DIARIO

MUNICIPIO: VILLA GUERRERO, 3064

POLIZA No. 14

HOJA No. 1 DE 2

FECHA : 30/04/2020

MOV.	CUENTA	CONCEPTO	REFERENCIA PARCIALES	DEBE	HABER
1	5100 C00306 010502020401 110201 1412	Aportaciones de servicio de salud		30,639.09	
2	8271 C00306 010502020401 110201 1412	Aportaciones de servicio de salud		30,639.09	
3	8251 C00306 010502020401 110201 1412	Aportaciones de servicio de salud			30,639.09
4	8251 C00306 010502020401 110201 1412	Aportaciones de servicio de salud		30,639.09	
5	8241 C00306 010502020401 110201 1412	Aportaciones de servicio de salud		30,639.09	
6	8241 C00306 010502020401 110201 1412	Aportaciones de servicio de salud		22,734.19	
7	8221 C00306 010502020401 110201 1412	Aportaciones al sistema solidario de reparto		22,734.19	
8	5100 C00306 010502020401 110201 1413	Aportaciones al sistema solidario de reparto			22,734.19
9	8271 C00306 010502020401 110201 1413	Aportaciones al sistema solidario de reparto		22,734.19	
10	8251 C00306 010502020401 110201 1413	Aportaciones al sistema solidario de reparto		22,734.19	
11	8251 C00306 010502020401 110201 1413	Aportaciones al sistema solidario de reparto		22,734.19	
12	8241 C00306 010502020401 110201 1413	Aportaciones al sistema solidario de reparto		22,734.19	
13	8241 C00306 010502020401 110201 1413	Aportaciones al sistema solidario de reparto		22,734.19	
14	8221 C00306 010502020401 110201 1413	Aportaciones al sistema solidario de reparto		5,261.25	
15	5100 C00306 010502020401 110201 1414	Aportaciones del sistema de capitalización individual		5,261.25	
16	8271 C00306 010502020401 110201 1414	Aportaciones del sistema de capitalización individual		5,261.25	
17	8251 C00306 010502020401 110201 1414	Aportaciones del sistema de capitalización individual			5,261.25
18	8251 C00306 010502020401 110201 1414	Aportaciones del sistema de capitalización individual		5,261.25	
19	8241 C00306 010502020401 110201 1414	Aportaciones del sistema de capitalización individual		5,261.25	
20	8241 C00306 010502020401 110201 1414	Aportaciones del sistema de capitalización individual		5,261.25	
21	8221 C00306 010502020401 110201 1414	Aportaciones del sistema de capitalización individual		7,047.13	
22	5100 C00306 010502020401 110201 1415	Aportaciones para financiar los gastos generales de administración del ISSEMYM		7,047.13	
23	8271 C00306 010502020401 110201 1415	Aportaciones para financiar los gastos generales de administración del ISSEMYM			7,047.13
24	8251 C00306 010502020401 110201 1415	Aportaciones para financiar los gastos generales de administración del ISSEMYM			7,047.13
25	8251 C00306 010502020401 110201 1415	Aportaciones para financiar los gastos generales de administración del ISSEMYM			7,047.13
26	8241 C00306 010502020401 110201 1415	Aportaciones para financiar los gastos generales de administración del ISSEMYM			7,047.13

OPERADO

000308



POLIZA DE DIARIO

MUNICIPIO: VILLA GUERRERO, 3064

POLIZA No. 14

FECHA : 30/04/2020

HOJA No. 2 DE 2

MOV.	CUENTA	CONCEPTO	REFERENCIA PARCIALES	DEBE	HABER
27	8241 C00306 010502020401 110201 1415	Aportaciones para financiar los gastos generales de administración del ISSEMYM		7,047.13	
28	8221 C00306 010502020401 110201 1415	Aportaciones para financiar los gastos generales de administración del ISSEMYM			7,047.13
29	2117 0001 0001 0002 0005	ISSEMYM APORTACIÓN MUNICIPAL PARA EL FONDO DE REPARO			22,734.19
30	2117 0001 0001 0002 0006	ISSEMYM APORTACIONES MUNICIPALES PARA EL SERVICIO DE SALUD			30,639.09
31	2117 0001 0001 0002 0008	SISTEMA DE CAPITALIZACION INDIVIDUAL			5,261.25
32	2117 0001 0001 0002 0009	GASTOS DE ADMINISTRACION			7,047.13
				SUMAS IGUALES	262,726.64

FLUJO DE EFECTIVO :	CLAVE	ENTRADAS	SALIDAS
	21.00	0.00	0.00
TOTALES :		0.00	0.00

DESCRIPCION : PAGO DE CUOTAS DE ISSEMYM SEGUNDA QUINCENA DEL MES DE ABRIL DE 2020

[Handwritten Signature]

SISTEMA DE CONTABILIDAD
ELABORO

[Handwritten Signature]
C.P. GILBERTO MARTIN ROZAS
HEVISO



FECHA DE ELABORACION 27 / 05 / 2020

CSFDM/20-H/12004

000399

Folio de Comprobante	
PR - 83567	
Folio Fiscal	
472FC428-804A-4F70-917F-43CF2BE7ED93	

Tipo de Comprobante: I INGRESOS

Datos del Receptor			
RFC:	SMD950905KX5	C.P.	51760
Nombre:	SISTEMA MUNICIPAL PARA EL DESARROLLO INTEGRAL DE LA FAMILIA DE VILLA GUERRERO		
Domicilio:	PROLONGACION LEON GUZMAN, No. Ext. 6, CENTRO,		
Municipio:	Villa Guerrero	Estado:	Estado de México

Lugar de expedición		Fecha y hora emisión	
50080 TOLUCA, MÉXICO		2020-04-30T19:28:06	
Régimen Fiscal		Fecha y hora certificación	
603	Personas Morales con Fines no Lucrativos	2020-04-30T19:32:44	

Datos de operación			
Referencia:	000092111308202027260221	Fecha de Pago	2020-04-30
Banco:	BANCOMER, S.A.	Autorización:	
Cuenta:		Participaciones Federales	
Cheque:		Uso del CFDI	
Moneda:	MXN	P01	
Importe:	\$ 103,750.07		

Clave Institución		Clave PRISMA	
21113		1000417	
Tipo de Relación		CFDI Relacionado	
No. Certificado Digital		No. Serie Certificado SAT	
00001000000405049634		00001000000503270882	

DETALLE DE PAGO

Fecha	Clave de Producto / Servicio	Número de Identificación	Cant	Clave de Unidad	Descripción	Valor Unitario	Importe	Base	Impuesto	Tipo Factor	Tipo Tasa	Importe
202008	93151500	1124350100004116	1	E49	APORTACION SCI OBLIGATORIO	\$ 5,261.25	\$ 5,261.25	\$ 5,261.25	002	Exento		
202008	93151500	1124100100004116	1	E49	APORTACION POR SERVICIOS DE SALUD	\$ 30,639.09	\$ 30,639.09	\$ 30,639.09	002	Exento		
202008	93151500	1124050100004116	1	E49	APORTACION POR FONDO SOLIDARIO DE REPARTO	\$ 22,734.19	\$ 22,734.19	\$ 22,734.19	002	Exento		
202008	93151500	1124150100004116	1	E49	APORTACION POR GASTOS DE ADMINISTRACION	\$ 2,681.02	\$ 2,681.02	\$ 2,681.02	002	Exento		
202008	93151500	1124200100004116	1	E49	APORTACION POR PRIMA BASICA	\$ 3,063.91	\$ 3,063.91	\$ 3,063.91	002	Exento		
202008	93151500	1124200300004116	1	E49	APORTACION POR PRIMA DE SINISTRALIDAD	\$ 983.55	\$ 983.55	\$ 983.55	002	Exento		
202008	93151500	1124200400004116	1	E49	APORTACION POR PRIMA DE RIESGO NO CONTROLADO	\$ 318.65	\$ 318.65	\$ 318.65	002	Exento		
202008	93151500	1124250100004116	1	E49	CUOTA SCI OBLIGATORIO	\$ 3,981.47	\$ 3,981.47	\$ 3,981.47	002	Exento		
202008	93151500	1124100100004116	1	E49	CUOTA POR SERVICIOS DE SALUD	\$ 14,170.68	\$ 14,170.68	\$ 14,170.68	002	Exento		
202008	93151500	1124050100004116	1	E49	CUOTA POR FONDO SOLIDARIO DE REPARTO	\$ 18,689.84	\$ 18,689.84	\$ 18,689.84	002	Exento		
202008	93151500	1124430100004116	1	E49	CRÉDITO MEDIANO PLAZO CONSUMO	\$ 1,226.42	\$ 1,226.42	\$ 1,226.42	002	Exento		

Forma de pago:	03 - Transferencia electrónica de fondos	Subtotal	\$ 103,750.07
Método de pago:	PUE Pago en una sola exhibición	Total de Impuestos Traslados	
		TOTAL	\$ 103,750.07

OPERADO



<p>Cadena original del complemento de certificación digital del SAT</p> <p>11.11472FC428-804A-4F70-917F-43CF2BE7ED93 2020-04-30T19:32:44 TLE011122SC2 G2OL.TIyTOtomYMWG9v4986W/rKZRUL+rRj0J73adGjHig251zbKnQJruKmAP9bpd+JtaKUcweYRNBJ1uSoL75P71gD/Ma4Y/MpBEKeqGjOXpY0a7Seusafmv7N8BLdOglo53kxJ4oLrKA7iq751Y2i+HLV9d2iOid5TyRv7ReTs5cVIE6RPR/U4IPqOkAeTqqDAD1EgS1A7cRLVj3g3L3o4TVJkZnPNXzCLqjPcr7hJXyF9mbFoDG149NTVmpk3IN47NjlvUd88BdLTNvdKPSx6vGKDXBnRFRNn6xy4hEuj63BN38PMB+Xjrkc6UgMsC8mgqv7YA== 00001000000503270882 </p> <p>Sello digital del CFDI</p> <p>G2OL.TIyTOtomYMWG9v4986W/rKZRUL+rRj0J73adGjHig251zbKnQJruKmAP9bpd+JtaKUcweYRNBJ1uSoL75P71gD/Ma4Y/MpBEKeqGjOXpY0a7Seusafmv7N8BLdOglo53kxJ4oLrKA7iq751Y2i+HLV9d2iOid5TyRv7ReTs5cVIE6RPR/U4IPqOkAeTqqDAD1EgS1A7cRLVj3g3L3o4TVJkZnPNXzCLqjPcr7hJXyF9mbFoDG149NTVmpk3IN47NjlvUd88BdLTNvdKPSx6vGKDXBnRFRNn6xy4hEuj63BN38PMB+Xjrkc6UgMsC8mgqv7YA==</p> <p>Sello digital del SAT</p> <p>VEB+ApH6eExDhapOIQFAphCnsRm6RUrd4Ff6oK1eFk6wPKa3TiwWZxTmlxYvLLOCs2WwRGGE9cPh1QMqee0gEIKdSwOmJINiBEjQ+Hh8RWkmHKgkD1rCa+HRe778f4O3m29M7O47iXvRGKGBHWyIKvZjIInzT113vYJAnOPsPmW8AB/bu7wR20eL+napu58KBTXLN4PZOFrgQSZne8k2g8yXSi2pul5iWohvqMgeWXMLOG/HkQz/BcNc8g03455bELerapxCOHAXIS9q390JXfRZKf8SGycCye15xmehi14MWzck6PYMOHzYe5sc+LkArwhormxg==</p>
--

000310



RESUMEN DE CONCEPTOS

NETO:

254,818.58

PERCEPCIONES			DEDUCCIONES		
CVE	CONCEPTO	IMPORTE	CVE	CONCEPTO	IMPORTE
0102	SUELDO BASE	213,843.00	5408	DESCUENTO DE ISR	36,080.92
0104	COMPENSACION	6,000.00	5446	FONDO RESISTENCIA SUTEYM	12.00
0105	GRATIFICACION BUROCRATA	105,850.85	5461	CUOTA SINDICAL	762.86
0301	PRIMA POR AÑOS DE SERVICIO DE	2,220.00	5488	CREDITO MEDIANO PLAZO	1,226.42
0401	SUBSIDIO AL EMPLEO	229.92	5540	CUOTA DE LOS SERVICIO DE SALUD	14,170.68
0511	BECAS INSTITUCIONALES	857.00	5541	CUOTA DEL FONDO DEL SISTEMA	18,689.84
0512	DESPENSA	540.00	5542	CUOTA PARA EL SISTEMA DE CAP	3,981.47
TOTAL DE PERCEPCIONES :		329,540.77	TOTAL DE DEDUCCIONES :		74,924.19

OPERADO

15 JUN. 2020

000311



POLIZA DE DIARIO

MUNICIPIO: VILLA GUERRERO, 3064

POLIZA No. 5

FECHA : 20/05/2020

HOJA No. 1 DE 2

MOV.	CUENTA	CONCEPTO	REFERENCIA PARCIALES	DEBE	HABER
1	5100 C00306 010502020401 110201 1412	Aportaciones de servicio de salud		30,639.09	
2	8271 C00306 010502020401 110201 1412	Aportaciones de servicio de salud		30,639.09	30,639.09
3	8251 C00306 010502020401 110201 1412	Aportaciones de servicio de salud			
4	8251 C00306 010502020401 110201 1412	Aportaciones de servicio de salud		30,639.09	30,639.09
5	8241 C00306 010502020401 110201 1412	Aportaciones de servicio de salud			
6	8241 C00306 010502020401 110201 1412	Aportaciones de servicio de salud		30,639.09	30,639.09
7	8221 C00306 010502020401 110201 1412	Aportaciones al sistema solidario de reparto		22,734.19	
8	5100 C00306 010502020401 110201 1413	Aportaciones al sistema solidario de reparto		22,734.19	
9	8271 C00306 010502020401 110201 1413	Aportaciones al sistema solidario de reparto			
10	8251 C00306 010502020401 110201 1413	Aportaciones al sistema solidario de reparto		22,734.19	22,734.19
11	8251 C00306 010502020401 110201 1413	Aportaciones al sistema solidario de reparto			
12	8241 C00306 010502020401 110201 1413	Aportaciones al sistema solidario de reparto		22,734.19	22,734.19
13	8241 C00306 010502020401 110201 1413	Aportaciones al sistema solidario de reparto			
14	8221 C00306 010502020401 110201 1413	Aportaciones al sistema solidario de reparto		22,734.19	22,734.19
15	5100 C00306 010502020401 110201 1414	Aportaciones del sistema de capitalización individual		5,261.25	
16	8271 C00306 010502020401 110201 1414	Aportaciones del sistema de capitalización individual			
17	8251 C00306 010502020401 110201 1414	Aportaciones del sistema de capitalización individual		5,261.25	5,261.25
18	8251 C00306 010502020401 110201 1414	Aportaciones del sistema de capitalización individual			
19	8241 C00306 010502020401 110201 1414	Aportaciones del sistema de capitalización individual		5,261.25	5,261.25
20	8241 C00306 010502020401 110201 1414	Aportaciones del sistema de capitalización individual			
21	8221 C00306 010502020401 110201 1414	Aportaciones del sistema de capitalización individual		5,261.25	5,261.25
22	5100 C00306 010502020401 110201 1415	Aportaciones para financiar los gastos generales de administración del ISSEMYM		7,047.13	
23	8271 C00306 010502020401 110201 1415	Aportaciones para financiar los gastos generales de administración del ISSEMYM			
24	8251 C00306 010502020401 110201 1415	Aportaciones para financiar los gastos generales de administración del ISSEMYM		7,047.13	7,047.13
25	8251 C00306 010502020401 110201 1415	Aportaciones para financiar los gastos generales de administración del ISSEMYM			
26	8241 C00306 010502020401 110201 1415	Aportaciones para financiar los gastos generales de administración del ISSEMYM		7,047.13	7,047.13

OPERADO

29 JUN. 2020



POLIZA DE DIARIO

MUNICIPIO: VILLA GUERRERO, 3064

POLIZA No. 5

HOJA No. 2 DE 2

FECHA : 20/05/2020

MOV.	CUENTA	CONCEPTO	REFERENCIA PARCIALES	DEBE	HABER
27	8241 C00306 010502020401 110201 1415	Aportaciones para financiar los gastos generales de administración del ISSEMYM		7,047.13	
28	8221 C00306 010502020401 110201 1415	Aportaciones para financiar los gastos generales de administración del ISSEMYM			7,047.13
29	2117 0001 0001 0002 0005	ISSEMYM APORTACIÓN MUNICIPAL PARA EL FONDO DE REPARTO		18,689.84	
30	2117 0001 0001 0002 0006	ISSEMYM APORTACIONES MUNICIPALES PARA EL SERVICIO DE SALUD		14,170.68	
31	2117 0001 0001 0002 0008	SISTEMA DE CAPITALIZACION INDIVIDUAL		3,981.47	
32	2117 0001 0001 0002 0010	CREDITO CORTO PLAZO		613.21	
33	1111 0001 0001 0000 0001	Caja Tesoreria		613.21	
34	1112 0002 0000 0000 0001	CTA. 01044641257			103,750.07
				SUMAS IGUALES	300,795.05

FLUJO DE EFECTIVO : CLAVE 21.00 ENTRADAS 103,136.86 SALIDAS 103,136.86

TOTALES : 0.00

DESCRIPCION : CUOTAS DE ISSEMYM DE LA PRIMERA QUINENA DEL MES DE MAYO DE 2020

OPERADO

29 JUN. 2020

SISTEMA DE CONTABILIDAD ELABORO

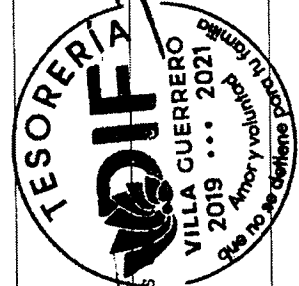

A.C. RENE GONZALEZ ACACIO
TESORERO SMDIF

FECHA DE ELABORACION 24 / 06 / 2020

OSFDIN0411Z004

000269

D-5



Reporte de Pago de Servicios

BANCO MERCANTIL DEL NORTE S.A.
RFC: BMN-930209-927

20/05/2020 13:30

Moneda MXP
Cuenta Origen 1044641257
Empresa ISSEMYM SERVICIOS DE SALUD -2457
Moneda Facturador MXP
Importe \$103,750.07
Referencia 1 000102111310202027471274
Referencia 2
Referencia 3
Referencia 4
Fecha de Vencimiento
RFC ISS690901DM0
IVA
Propósito de la Transferencia Pago de Servicios
Tipo de Cambio 29 JUN. 2020
Imp. Rec/Desc \$0.00
Monto Total \$103,750.07
Confirmación PROCESO COMPLETO
Comisión \$0.00
IVA \$0.00
Clave de Rastreo 88460141919815002457
Capturó RENE GONZALEZ ACACIO
Fecha Captura 20/05/2020 01:25:45 p. m.
Ejecutó RENE GONZALEZ ACACIO
Fecha Ejecución 20/05/2020 01:26:48 p. m.
Autorizó 1:
Fecha Autorización 1:
Autorizó 2:
Fecha Autorización 2:
Autorizó 3:
Fecha Autorización 3:
AutExcepción 1:
Fecha AutExcepción 1:
AutExcepción 2:
Fecha AutExcepción 2:

OPERADO

Handwritten signatures and scribbles

Operación realizada a través de los equipos de computo que procesan las peticiones de la Banca por Internet y que se ubican en la ciudad de México, D.F.
Para el caso de aclaración respecto a la operación celebrada, se podrá acudir a la Unidad Especializada de Atención a Adaraciones de la Institución, según corresponda al lugar de celebración de la operación, o solicitarla a través de los siguientes teléfonos, en

000270



GOBIERNO DEL
ESTADO DE MÉXICO



Instituto de Seguridad Social del Estado de México y Municipios

REFERENCIA DE PAGO

Nombre de la Institución Pública: SISTEMA MUNICIPAL PARA EL DESARROLLO INTEGRAL DE LA FAMILIA
 Clave de la Institución Pública: 21113 Identificador de la Institución Pública: 1000417
 Domicilio de la Institución Pública: PROLONGACION LEON GUZMAN
 Delegación o Municipio: Villa Guerrero Código Postal: 51760
 Sello Digital: oZiw1Hg+Ov1gWXE7ciFzisHoal3jR8U/Du5QOhtw91Y/nKlf/zpZJr0EU7eoypk

OPERADO

DATOS DEL PAGO:

Fecha Limite de Pago: 20/05/2020

29 JUN. 2020

Concepto	Monto a Pagar
Contribuciones de Seguridad Social	\$ 103750.07

Referencia de Pago a través de Servicio Bancario: 000102111310202027471274

DATOS DE CONTROL PARA LA ENTIDAD RECEPTORA:

BBVA Bancomer
 Convento
 0866571

BANORTE
 02457

Nota: El pago de esta referencia debe realizarse en las cuentas asignadas. El pago con cheque de otro banco, podrá causar actualizaciones y recargos por aplicación extemporánea.

FECHA Y HORA DE EMISIÓN DEL PORTAL ISSEMYM: 20/05/2020, 01:20 PM



000272



POLIZA DE DIARIO

MUNICIPIO: VILLA GUERRERO, 3064

POLIZA No. 17

HOJA No. 1 DE 2

FECHA : 29/05/2020

MOV.	CUENTA	CONCEPTO	REFERENCIA PARCIALES	DEBE	HABER
1	5100 C00306 010502020401 110201 1412	Aportaciones de servicio de salud		30,639.09	
2	8271 C00306 010502020401 110201 1412	Aportaciones de servicio de salud		30,639.09	30,639.09
3	8251 C00306 010502020401 110201 1412	Aportaciones de servicio de salud			30,639.09
4	8251 C00306 010502020401 110201 1412	Aportaciones de servicio de salud		30,639.09	
5	8241 C00306 010502020401 110201 1412	Aportaciones de servicio de salud		30,639.09	
6	8241 C00306 010502020401 110201 1412	Aportaciones de servicio de salud		30,639.09	
7	8221 C00306 010502020401 110201 1412	Aportaciones al sistema solidario de reparto		22,734.19	
8	5100 C00306 010502020401 110201 1413	Aportaciones al sistema solidario de reparto		22,734.19	22,734.19
9	8271 C00306 010502020401 110201 1413	Aportaciones al sistema solidario de reparto		22,734.19	
10	8251 C00306 010502020401 110201 1413	Aportaciones al sistema solidario de reparto			22,734.19
11	8251 C00306 010502020401 110201 1413	Aportaciones al sistema solidario de reparto		22,734.19	
12	8241 C00306 010502020401 110201 1413	Aportaciones al sistema solidario de reparto		22,734.19	
13	8241 C00306 010502020401 110201 1413	Aportaciones al sistema solidario de reparto		22,734.19	
14	8221 C00306 010502020401 110201 1413	Aportaciones al sistema solidario de reparto		22,734.19	
15	5100 C00306 010502020401 110201 1414	Aportaciones del sistema de capitalización individual		5,261.25	5,261.25
16	8271 C00306 010502020401 110201 1414	Aportaciones del sistema de capitalización individual		5,261.25	
17	8251 C00306 010502020401 110201 1414	Aportaciones del sistema de capitalización individual			5,261.25
18	8251 C00306 010502020401 110201 1414	Aportaciones del sistema de capitalización individual		5,261.25	
19	8241 C00306 010502020401 110201 1414	Aportaciones del sistema de capitalización individual		5,261.25	
20	8241 C00306 010502020401 110201 1414	Aportaciones del sistema de capitalización individual		5,261.25	
21	8221 C00306 010502020401 110201 1414	Aportaciones del sistema de capitalización individual		7,047.13	
22	5100 C00306 010502020401 110201 1415	Aportaciones para financiar los gastos generales de administración del ISSEMYM		7,047.13	7,047.13
23	8271 C00306 010502020401 110201 1415	Aportaciones para financiar los gastos generales de administración del ISSEMYM		7,047.13	
24	8251 C00306 010502020401 110201 1415	Aportaciones para financiar los gastos generales de administración del ISSEMYM			7,047.13
25	8251 C00306 010502020401 110201 1415	Aportaciones para financiar los gastos generales de administración del ISSEMYM		7,047.13	
26	8241 C00306 010502020401 110201 1415	Aportaciones para financiar los gastos generales de administración del ISSEMYM			7,047.13

OPERADO
29 JUN. 2020



POLIZA DE DIARIO

MUNICIPIO: VILLA GUERRERO, 3064

POLIZA No. 17

FECHA : 29/05/2020

HOJA No. 2 DE 2

MOV.	CUENTA	CONCEPTO	REFERENCIA PARCIALES	DEBE	HABER
27	8241 C00306 010502020401 110201 1415	Aportaciones para financiar los gastos generales de administración del ISSEMYM		7,047.13	
28	8221 C00306 010502020401 110201 1415	Aportaciones para financiar los gastos generales de administración del ISSEMYM			7,047.13
29	2117 0001 0001 0002 0005	ISSEMYM AFORTACIÓN MUNICIPAL PARA EL FONDO DE REPARTO			22,734.19
30	2117 0001 0001 0002 0006	ISSEMYM AFORTACIONES MUNICIPALES PARA EL SERVICIO DE SALUD			30,639.09
31	2117 0001 0001 0002 0008	SISTEMA DE CAPITALIZACION INDIVIDUAL			5,261.25
32	2117 0001 0001 0002 0009	GASTOS DE ADMINISTRACION			7,047.13
				SUMAS IGUALES	262,726.64

FLUJO DE EFECTIVO : CLAVE 21.00

TOTALES : 0.00 0.00

DESCRIPCION : CUOTAS DE ISSEMYM DE LA SEGUNDA QUINCENA DEL MES DE MAYO DE 2020

[Signature]

SISTEMA DE CONTABILIDAD ELABORO

29 JUN. 2020

OPERADO

C. P. GUERRERO AYDALDO ROSAS CALVO REVISOR

A. C. RENE GONZALEZ ACACIO TESORERO SMDIF



FECHA DE ELABORACION 24 / 06 / 2020

D-17



Issemym

EDOMEX
DECISIONES FIRMES, RESULTADOS FUERTES

Folio de Comprobante	
PR - 84405	
Folio Fiscal	
4CDBCBCE2-0771-44A8-9884-D4A80EC90738	

Tipo de Comprobante: I INGRESOS

Datos del Receptor	
RFC:	SMD950905KX6 C.P. 51760
Nombre:	SISTEMA MUNICIPAL PARA EL DESARROLLO INTEGRAL DE LA FAMILIA DE VILLA GUERRERO
Domicilio:	PROLONGACION LEON GUZMAN, No. Ext. 6, CENTRO,
Municipio:	Villa Guerrero Estado: Estado de México

Lugar de expedición		Fecha y hora emisión	
50080 TOLUCA, MÉXICO		2020-05-29T21:42:36	
Régimen Fiscal		Fecha y hora certificación	
603	Personas Morales con Fines no Lucrativos	2020-05-29T21:50:59	

Datos de operación	
Referencia:	000112111310202027580280 Fecha de Pago 2020-05-29
Banco:	BANCOMER, S.A. Autorización: Participaciones Federales
Cuenta:	
Cheque:	Uso del CFDI
Moneda:	MXN P01
Importe:	\$ 103,136.86

Clave Institución		Clave PRISMA	
21113		1000417	
Tipo de Relación		CFDI Relacionado	
No Certificado Digital		No. Serie Certificado SAT	
00000000040504634		00001000000503270882	

OPERADO

29 JUN. 2020

DETALLE DE PAGO

Periodo	Clave de Producto / Servicio	Número de Identificación	Cant	Clave de Unidad	Descripción	Valor Unitario	Importe	Base	Impuesto	Tipo Factor	Tipo Tasa	Importe
202010	93151500	1124350100004116	1	E49	APORTACION SCI OBLIGATORIO	\$ 5,261.25	\$ 5,261.25	\$ 5,261.25	002	Exento		
202010	93151500	1124100100004116	1	E49	APORTACION POR SERVICIOS DE SALUD	\$ 30,639.09	\$ 30,639.09	\$ 30,639.09	002	Exento		
202010	93151500	1124050100004116	1	E49	APORTACION POR FONDO SOLIDARIO DE REPARTO	\$ 22,734.19	\$ 22,734.19	\$ 22,734.19	002	Exento		
202010	93151500	1124150100004116	1	E49	APORTACION POR GASTOS DE ADMINISTRACION	\$ 2,681.02	\$ 2,681.02	\$ 2,681.02	002	Exento		
202010	93151500	1124200100004116	1	E49	APORTACION POR PRIMA BASICA	\$ 3,063.91	\$ 3,063.91	\$ 3,063.91	002	Exento		
202010	93151500	1124200300004116	1	E49	APORTACION POR PRIMA DE SINIESTRALIDAD	\$ 983.55	\$ 983.55	\$ 983.55	002	Exento		
202010	93151500	1124200400004116	1	E49	APORTACION POR PRIMA DE RIESGO NO CONTROLADO	\$ 318.65	\$ 318.65	\$ 318.65	002	Exento		
202010	93151500	1124250100004116	1	E49	CUOTA SCI OBLIGATORIO	\$ 3,981.47	\$ 3,981.47	\$ 3,981.47	002	Exento		
202010	93151500	1124100100004116	1	E49	CUOTA POR SERVICIOS DE SALUD	\$ 14,170.68	\$ 14,170.68	\$ 14,170.68	002	Exento		
202010	93151500	1124050100004116	1	E49	CUOTA POR FONDO SOLIDARIO DE REPARTO	\$ 18,689.84	\$ 18,689.84	\$ 18,689.84	002	Exento		
202010	93151500	1124430100004116	1	E49	CRÉDITO MEDIANO PLAZO CONSUMO	\$ 613.21	\$ 613.21	\$ 613.21	002	Exento		

Forma de pago: 03 - Transferencia electrónica de fondos.

Subtotal \$ 103,136.86

Método de pago: PUE Pago en una sola exhibición

Total de Impuestos trasladados
Total \$ 103,136.86



Cadena original del complemento de certificación digital del SAT
 [1;1]4CDBCBCE2-0771-44A8-9884-D4A80EC90738[2020-05-29T21:50:59]TLE0111229C2[RIC12N1unHEJxGruZorBzEGORj6Y2ol4n6fxb4XN1LNQv1Kq+ CJCyZxCDHJVhshWTHIP9CUJfW2HgTCjKGCk0kGslR4dXm54ry0c5waGzEUZC3B+5N+WNN+ +eYd8IQGPj8mHIG5qKvuqhsAe5SW3ppjEBRfUl2AG532C7PB31aKr1Nqcp1guRKEVJwRDPm2IOMHW2q9iCCNpESQx8le6M.Jxint2I6NUGGEKkapBPBUho85fboG+AHleaBIShm2WYeabzQJ5cUIM7p4Zq7x25Fa1YcxJzD5bJdlHsuEVH1TzABNCGif9aGURwsJ4Dfqr0m033g==+00001000000503270882]

Sello digital del CFDI
 RIC12N1unHEJxGruZorBzEGORj6Y2ol4n6fxb4XN1LNQv1Kq+ CJCyZxCDHJVhshWTHIP9CUJfW2HgTCjKGCk0kGslR4dXm54ry0c5waGzEUC3B+5N+WNN+ +eYd8IQGPj8mHIG5qKvuqhsAe5SW3ppjEBRfUl2AG532C7PB31aKr1Nqcp1guRKEVJwRDPm2IOMHW2q9iCCNpESQx8le6M.Jxint2I6NUGGEKkapBPBUho85fboG+AHleaBIShm2WYeabzQJ5cUIM7p4Zq7x25Fa1YcxJzD5bJdlHsuEVH1TzABNCGif9aGURwsJ4Dfqr0m033g==

Sello digital del SAT
 pb6TZYH4ap7yUBcpNO+H+7ZgJrcEQYCyNHESbqmpvkwXpqrCO3rcJOKQvUoJUUmCmECi/PrkZTqX9BELOYq4bM8eeVOR0onNIBenHzbyVWVh8lLzKtLmEdbB/rqjplV0411fDaZzwiytEKjAZW8hKJbr4082mCylP2MEdbJVVWJjUwqkhdvEzAsUQZkr6DQqVITbph1RIFYCOTXwWjRftrpSmk7E+IRxeZFMm8b8mEETcTcnL8NE9L2vZpXk9THpJzAeIN3FP55S1ZKSIL0a/bqFaSNr0a8FZcNPsEpywBYJ8uoc7n89wYTaV2wdgIQ=

000385



RESUMEN DE CONCEPTOS

NETO:

254,616.58

PERCEPCIONES

DEDUCCIONES

CVE	CONCEPTO	IMPORTE	CVE	CONCEPTO	IMPORTE
0102	SUELDO BASE	213,843.00	5408	DESCUENTO DE ISR	36,080.92
0104	COMPENSACION	6,000.00	5446	FONDO RESISTENCIA SUTEYM	12.00
0105	GRATIFICACION BUROCRATA	105,850.85	5461	CUOTA SINDICAL	762.86
0301	PRIMA POR AÑOS DE SERVICIO DE	2,220.00	5488	CREDITO MEDIANO PLAZO	1,226.42
0401	SUBSIDIO AL EMPLEO	229.92	5540	CUOTA DE LOS SERVICIO DE SALUD	14,170.68
0511	BECAS INSTITUCIONALES	857.00	5541	CUOTA DEL FONDO DEL SISTEMA	18,689.84
0512	DESPENSA	540.00	5542	CUOTA PARA EL SISTEMA DE CAP	3,981.47
TOTAL DE PERCEPCIONES :		329,540.77	TOTAL DE DEDUCCIONES :		74,924.19

000386



POLIZA DE DIARIO

MUNICIPIO: VILLA GUERRERO , 3064

POLIZA No. 8

FECHA : 17/06/2020

HOJA No. 1 DE 2

MOV.	CUENTA	CONCEPTO	REFERENCIA PARCIALES	DEBE	HABER
1	5100 C00306 010502020401 110201 1412	Aportaciones de servicio de salud		30,639.09	
2	8271 C00306 010502020401 110201 1412	Aportaciones de servicio de salud		30,639.09	30,639.09
3	8251 C00306 010502020401 110201 1412	Aportaciones de servicio de salud			30,639.09
4	8251 C00306 010502020401 110201 1412	Aportaciones de servicio de salud			30,639.09
5	8241 C00306 010502020401 110201 1412	Aportaciones de servicio de salud			30,639.09
6	8241 C00306 010502020401 110201 1412	Aportaciones de servicio de salud			30,639.09
7	8221 C00306 010502020401 110201 1412	Aportaciones al sistema solidario de reparto		22,734.19	
8	5100 C00306 010502020401 110201 1413	Aportaciones al sistema solidario de reparto		22,734.19	
9	8271 C00306 010502020401 110201 1413	Aportaciones al sistema solidario de reparto			22,734.19
10	8251 C00306 010502020401 110201 1413	Aportaciones al sistema solidario de reparto			22,734.19
11	8251 C00306 010502020401 110201 1413	Aportaciones al sistema solidario de reparto			22,734.19
12	8241 C00306 010502020401 110201 1413	Aportaciones al sistema solidario de reparto			22,734.19
13	8241 C00306 010502020401 110201 1413	Aportaciones al sistema solidario de reparto			22,734.19
14	8221 C00306 010502020401 110201 1413	Aportaciones al sistema solidario de reparto			22,734.19
15	5100 C00306 010502020401 110201 1414	Aportaciones del sistema de capitalización individual		5,261.25	
16	8271 C00306 010502020401 110201 1414	Aportaciones del sistema de capitalización individual			5,261.25
17	8251 C00306 010502020401 110201 1414	Aportaciones del sistema de capitalización individual			5,261.25
18	8251 C00306 010502020401 110201 1414	Aportaciones del sistema de capitalización individual			5,261.25
19	8241 C00306 010502020401 110201 1414	Aportaciones del sistema de capitalización individual			5,261.25
20	8241 C00306 010502020401 110201 1414	Aportaciones del sistema de capitalización individual			5,261.25
21	8221 C00306 010502020401 110201 1414	Aportaciones del sistema de capitalización individual			5,261.25
22	5100 C00306 010502020401 110201 1415	Aportaciones para financiar los gastos generales de administración del ISSEMYM		7,047.13	
23	8271 C00306 010502020401 110201 1415	Aportaciones para financiar los gastos generales de administración del ISSEMYM			7,047.13
24	8251 C00306 010502020401 110201 1415	Aportaciones para financiar los gastos generales de administración del ISSEMYM			7,047.13
25	8251 C00306 010502020401 110201 1415	Aportaciones para financiar los gastos generales de administración del ISSEMYM			7,047.13
26	8241 C00306 010502020401 110201 1415	Aportaciones para financiar los gastos generales de administración del ISSEMYM			7,047.13

OPERADO

000340



POLIZA DE DIARIO

MUNICIPIO: VILLA GUERRERO , 3064

POLIZA No. 8

FECHA : 17/06/2020

HOJA No. 2 DE 2

MOV.	CUENTA	CONCEPTO	REFERENCIA PARCIALES	DEBE	HABER
27	8241 C00306 010502020401 110201 1415	Aportaciones para financiar los gastos generales de administración del ISSEMYM		7,047.13	
28	8221 C00306 010502020401 110201 1415	Aportaciones para financiar los gastos generales de administración del ISSEMYM			7,047.13
29	2117 0001 0001 0002 0005	ISSEMYM APORTACIÓN MUNICIPAL PARA EL FONDO DE REPARTO		18,689.84	
30	2117 0001 0001 0002 0006	ISSEMYM APORTACIONES MUNICIPALES PARA EL SERVICIO DE SALUD		14,170.68	
31	2117 0001 0001 0002 0008	SISTEMA DE CAPITALIZACION INDIVIDUAL		3,981.47	
32	1112 0002 0000 0000 0001	CTA. 01044641257			102,523.65

FLUJO DE EFECTIVO :	CLAVE	ENTRADAS	SALIDAS	SUMAS IGUALES
	21.00		102,523.65	299,568.63
TOTALES :		0.00	102,523.65	299,568.63

DESCRIPCION : CUOTAS ISSEMYM DE LA PRIMERA QUINCENA DEL MES DE JUNIO DE 2020

OPERADO

[Signature]

SISTEMA DE CONTABILIDAD ELABORO

[Signature]
C. ESTEBERTO ANDRADO ROSAS CALVO
REVISOR



A.C. REYES GONZALEZ ACACIO
TESORERO SMDIF

FECHA DE ELABORACION 15 / 07 / 2020

OSFDIM204/1/2004

000341

D-8



Imprimir
Cerrar

Reporte de Pago de Servicios

BANCO MERCANTIL DEL NORTE S.A.
RFC: BMN-930209-927

17/06/2020 10:49

Moneda	MXP
Cuenta Origen	1044641257
Empresa	ISSEMYM SERVICIOS DE SALUD -2457
Moneda Facturador	MXP
Importe	\$102,523.65
Referencia 1	000122111312202027750243
Referencia 2	
Referencia 3	
Referencia 4	
Fecha de Vencimiento	
RFC	ISS690901DM0
IVA	
Propósito de la Transferencia	Pago de Servicios
Tipo de Cambio	
Imp. Rec/Desc	\$0.00
Monto Total	\$102,523.65
Confirmación	PROCESO COMPLETO
Comisión	\$0.00
IVA	\$0.00
Clave de Rastreo	88460169005791002457
Capturó	RENE GONZALEZ ACACIO
Fecha Captura	17/06/2020 10:40:53 a. m.
Ejecutó	RENE GONZALEZ ACACIO
Fecha Ejecución	17/06/2020 10:48:08 a. m.
Autorizó 1:	
Fecha Autorización 1:	
Autorizó 2:	
Fecha Autorización 2:	
Autorizó 3:	
Fecha Autorización 3:	
AutExcepción 1:	
Fecha AutExcepción 1:	
AutExcepción 2:	
Fecha AutExcepción 2:	

OPERADO

Operación realizada a través de los equipos de computo que procesan las peticiones de la Banca por Internet y que se ubican en la ciudad de México, D.F.
Para el caso de aclaración respecto a la operación celebrada, se podrá acudir a la Unidad Especializada de Atención a Aclaraciones de la Institución, según corresponda al lugar de celebración de la operación, o solicitarla a través de los siguientes teléfonos, en

000342

Folio de Comprobante

Folio Fiscal

71461E35-1B9C-45A1-92AB-182E9F80CB4D

Tipo de Comprobante: I INGRESOS

Datos del Receptor	
RFC:	SMD960905KX5 C.P. 51760
Nombre:	SISTEMA MUNICIPAL PARA EL DESARROLLO INTEGRAL DE LA FAMILIA DE VILLA GUERRERO
Domicilio:	PROLONGACION LEON GUZMAN, No. Ext. 6, CENTRO,
Municipio:	Villa Guerrero Estado: Estado de México

Lugar de expedición	Fecha y hora emisión
50080 TOLUCA, MÉXICO	2020-06-18T16:00:08
Régimen Fiscal	Fecha y hora certificación
603 Personas Morales con Fines no Lucrativos	2020-06-18T17:00:10

Datos de operación	
Referencia:	000122111312202027750243 Fecha de Pago 2020-06-17
Banco:	BANCO MERCANTIL DEL NORTE, S.A. (BANORTE) Autorización: 088460169005791002457
Cuenta:	
Cheque:	Uso del CFDI P01
Monedas:	MXN
Monto:	\$ 102,523.65

Clave Institución	Clave PRISMA
21113	1000417
Tipo de Relación	CFDI Relacionado
No. Certificado Digital	No. Serie Certificado SAT
00001000000405049634	00001000000503270882

DETALLE DE PAGO

Periodo	Clave de Producto / Servicio	Número de identificación	Cant	Clave de Unidad	Descripción	Valor Unitario	Importe	Base	Impuesto	Tipo Factor	Tipo Tasa	Importe
202011	93151500	1124350100004116	1	E49	APORTACION SCI OBLIGATORIO	\$ 5,261.25	\$ 5,261.25	\$ 5,261.25	002	Exento		
202011	93151500	1124100100004116	1	E49	APORTACION POR SERVICIOS DE SALUD	\$ 30,639.09	\$ 30,639.09	\$ 30,639.09	002	Exento		
202011	93151500	1124050100004116	1	E49	APORTACION POR FONDO SOLIDARIO DE REPARTO	\$ 22,734.19	\$ 22,734.19	\$ 22,734.19	002	Exento		
202011	93151500	1124150100004116	1	E49	APORTACION POR GASTOS DE ADMINISTRACION	\$ 2,681.02	\$ 2,681.02	\$ 2,681.02	002	Exento		
202011	93151500	1124200100004116	1	E49	APORTACION POR PRIMA BASICA	\$ 3,063.91	\$ 3,063.91	\$ 3,063.91	002	Exento		
202011	93151500	1124200300004116	1	E40	APORTACION POR PRIMA DE SINIESTRALIDAD	\$ 983.55	\$ 983.55	\$ 983.55	002	Exento		
202011	93151500	1124200400004116	1	E49	APORTACION POR PRIMA DE RIESGO NO CONTROLADO	\$ 318.65	\$ 318.65	\$ 318.65	002	Exento		
202011	93151500	1124250100004116	1	E49	CUOTA SCI OBLIGATORIO	\$ 3,981.47	\$ 3,981.47	\$ 3,981.47	002	Exento		
202011	93151500	1124100100004116	1	E49	CUOTA POR SERVICIOS DE SALUD	\$ 14,170.68	\$ 14,170.68	\$ 14,170.68	002	Exento		
202011	93151500	1124050100004116	1	E49	CUOTA POR FONDO SOLIDARIO DE REPARTO	\$ 18,689.84	\$ 18,689.84	\$ 18,689.84	002	Exento		

Forma de pago: 03 - Transferencia electrónica de fondos.

Subtotal	\$ 102,523.65
Total de Impuestos Traslados	
TOTAL	\$ 102,523.65

Método de pago: PUE Pago en una sola exhibición

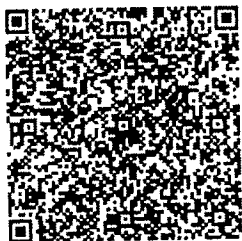

Cadena original del complemento de certificación digital del SAT
[1171461E35-1B9C-45A1-92AB-182E9F80CB4D]2020-06-18T17:00:10JTLLE011122SC2IE01cgZkqn1VL78RgwqHlwzpi2lqbYFDte4ag1eowIEQ3JZBLH/DPzhZdZKScAeS1/Bdhr+Zoa6b/LsMC88icOaFOXkwZKC8K3LlOCPla0NRf9irFDKBrJaVlWkVjLHkSk8UjXX+S4gJCTMFzLR7xtSjwZ+xxGZHOA2DuzAKqwuNGPCG1/Kj3v8yfdM81+eLmZJoag4ndczem+PIDFRGp48utzOWF0eqEvYHG1fLVN6OEtpDMNXIJCzQwliwh6JlCiuQJmThWFBILqIghwirpznqMPCDE5H+TdpVLagAAk6Zkmr1bUf4IPv5TVIOKAC2XUaNaRzy+Ozlw==[00001000000503270882]
Sello digital del CFDI
EO1cgZkqn1VL78RgwqHlwzpi2lqbYFDte4ag1eowIEQ3JZBLH/DPzhZdZKScAeS1/Bdhr+Zoa6b/LsMC88icOaFOXkwZKC8K3LlOCPla0NRf9irFDKBrJaVlWkVjLHkSk8UjXX+S4gJCTMFzLR7xtSjwZ+xxGZHOA2DuzAKqwuNGPCG1/Kj3v8yfdM81+eLmZJoag4ndczem+PIDFRGp48utzOWF0eqEvYHG1fLVN6OEtpDMNXIJCzQwliwh6JlCiuQJmThWFBILqIghwirpznqMPCDE5H+TdpVLagAAk6Zkmr1bUf4IPv5TVIOKAC2XUaNaRzy+Ozlw==
Sello digital del SAT
pB+xt+31486D6grsW9L87dEnQXizwEnWRBYSPubacm1L4xjSlymJ4Lc0i0YRinSDPX2PnXvOQQLR4pqrR87Fdati8aBwF/qzm2c0xY2h7GnpVXn8VBYY9uM1zOmqdJRWve+g4pmqfzEPW0EYf+eatbq9BUTVE/MOA06SanaYDmmpRTdRWkbl0YeJcJ7y+1vM2kRwXpR59KvPgzR/X03XX0ITa1qDL2PaSH4F0CHkF9MGGGh7z8yJ7o1KkrV/NpIOZ+wb5bwbBFQdRkF1+6YnN3yVvUjghPSFQcm+58udE75coWfapAhgqmk0Jarr+8LMeT+A==

000343



GOBIERNO DEL
ESTADO DE MÉXICO

ISSEM YM

Instituto de Seguridad Social del Estado de México y Municipios

REFERENCIA DE PAGO

Nombre de la Institución Pública: SISTEMA MUNICIPAL PARA EL DESARROLLO INTEGRAL DE LA FAMILIA
 Clave de la Institución Pública: 21113 Identificador de la Institución Pública: 1000417
 Domicilio de la Institución Pública: PROLONGACION LEON GUZMAN
 Delegación o Municipio: Villa Guerrero Código Postal: 51760
 Sello Digital: r94JmEa+HURxhmoE+tjO2m5ENz0JZp/XCzBILkGqKINKamvLSyE/78E0mW79nq+U

DATOS DEL PAGO:

Fecha Límite de Pago: 17/06/2020

OPERADO

Concepto	Monto a Pagar
Contribuciones de Seguridad Social	\$ 102523.65

Referencia de Pago a través de Servicio Bancario: 000122111312202027750243

DATOS DE CONTROL PARA LA ENTIDAD RECEPTORA:

BBVA Bancomer
 Convenio
 0866571

BANORTE
 02457

Nota: El pago de esta referencia debe realizarse en las cuentas asignadas. El pago con cheque de otro banco, podrá causar actualizaciones y recargos por aplicación extemporánea.

FECHA Y HORA DE EMISIÓN DEL PORTAL ISSEM YM: 17/06/2020, 10:31 AM



000344



POLIZA DE DIARIO

MUNICIPIO: VILLA GUERRERO, 3064

POLIZA No. 19

FECHA : 30/06/2020

HOJA No. 1 DE 2

MOV.	CUENTA	CONCEPTO	REFERENCIA PARCIALES	DEBE	HABER
1	5100 C00306 010502020401 110201 1412	Aportaciones de servicio de salud		30,639.09	
2	8271 C00306 010502020401 110201 1412	Aportaciones de servicio de salud		30,639.09	30,639.09
3	8251 C00306 010502020401 110201 1412	Aportaciones de servicio de salud		30,639.09	
4	8251 C00306 010502020401 110201 1412	Aportaciones de servicio de salud		30,639.09	30,639.09
5	8241 C00306 010502020401 110201 1412	Aportaciones de servicio de salud		30,639.09	
6	8241 C00306 010502020401 110201 1412	Aportaciones de servicio de salud		30,639.09	30,639.09
7	8221 C00306 010502020401 110201 1412	Aportaciones de servicio de salud		22,734.19	
8	5100 C00306 010502020401 110201 1413	Aportaciones al sistema solidario de reparto		22,734.19	22,734.19
9	8271 C00306 010502020401 110201 1413	Aportaciones al sistema solidario de reparto		22,734.19	
10	8251 C00306 010502020401 110201 1413	Aportaciones al sistema solidario de reparto		22,734.19	22,734.19
11	8251 C00306 010502020401 110201 1413	Aportaciones al sistema solidario de reparto		22,734.19	
12	8241 C00306 010502020401 110201 1413	Aportaciones al sistema solidario de reparto		22,734.19	22,734.19
13	8241 C00306 010502020401 110201 1413	Aportaciones al sistema solidario de reparto		22,734.19	
14	8221 C00306 010502020401 110201 1413	Aportaciones al sistema solidario de reparto		22,734.19	22,734.19
15	5100 C00306 010502020401 110201 1414	Aportaciones del sistema de capitalización individual		5,261.25	
16	8271 C00306 010502020401 110201 1414	Aportaciones del sistema de capitalización individual		5,261.25	5,261.25
17	8251 C00306 010502020401 110201 1414	Aportaciones del sistema de capitalización individual		5,261.25	
18	8251 C00306 010502020401 110201 1414	Aportaciones del sistema de capitalización individual		5,261.25	5,261.25
19	8241 C00306 010502020401 110201 1414	Aportaciones del sistema de capitalización individual		5,261.25	
20	8241 C00306 010502020401 110201 1414	Aportaciones del sistema de capitalización individual		5,261.25	5,261.25
21	8221 C00306 010502020401 110201 1414	Aportaciones del sistema de capitalización individual		7,047.13	
22	5100 C00306 010502020401 110201 1415	Aportaciones para financiar los gastos generales de administración del ISSEMYM		7,047.13	7,047.13
23	8271 C00306 010502020401 110201 1415	Aportaciones para financiar los gastos generales de administración del ISSEMYM		7,047.13	
24	8251 C00306 010502020401 110201 1415	Aportaciones para financiar los gastos generales de administración del ISSEMYM		7,047.13	7,047.13
25	8251 C00306 010502020401 110201 1415	Aportaciones para financiar los gastos generales de administración del ISSEMYM		7,047.13	
26	8241 C00306 010502020401 110201 1415	Aportaciones para financiar los gastos generales de administración del ISSEMYM		7,047.13	7,047.13

OPERADO



POLIZA DE DIARIO

MUNICIPIO: VILLA GUERRERO, 3064

POLIZA No. 19

FECHA : 30/06/2020

HOJA No. 2 DE 2

MOV.	CUENTA	CONCEPTO	REFERENCIA PARCIALES	DEBE	HABER
27	8241 C00306 010502020401 110201 1415	Aportaciones para financiar los gastos generales de administración del ISSEMYM		7,047.13	
28	8221 C00306 010502020401 110201 1415	Aportaciones para financiar los gastos generales de administración del ISSEMYM			7,047.13
29	2117 0001 0001 0002 0005	ISSEMYM APORTACIÓN MUNICIPAL PARA EL FONDO DE REPARTO			22,734.19
30	2117 0001 0001 0002 0006	ISSEMYM APORTACIONES MUNICIPALES PARA EL SERVICIO DE SALUD			30,639.09
31	2117 0001 0001 0002 0008	SISTEMA DE CAPITALIZACION INDIVIDUAL			5,261.25
32	2117 0001 0001 0002 0009	GASTOS DE ADMINISTRACION			7,047.13
FLUJO DE EFECTIVO : CLAVE					
TOTALES :				262,726.64	262,726.64

FLUJO DE EFECTIVO : CLAVE 21.00

TOTALES : 0.00

DESCRIPCION : CUOTAS DEL ISSEMYM DE LA SEGUNDA QUINCENA DEL MES DE JUNIO DE 2020

OPERADO

[Signature]

SISTEMA DE CONTABILIDAD ELABORO

[Signature]
C.P. GABRIEL WALDO ROSAS CAJVO
SEVISO



[Signature]
A.C. RENE GONZALEZ ACACIO
TESORERO DIF

FECHA DE ELABORACION 20 / 07 / 2020

08FDN264112004

000443



POLIZA DE DIARIO

MUNICIPIO: VILLA GUERRERO , 3064

POLIZA No. 31

FECHA : 31/07/2020

HOJA No. 1 DE 1

MOV.	CUENTA	CONCEPTO	REFERENCIA PARCIALES	DEBE	HABER
1	2117 0001 0001 0002 0005	ISSEMIM AFORTACIÓN MUNICIPAL PARA EL FONDO DE REPARTO		41,424.03	
2	2117 0001 0001 0002 0006	ISSEMIM AFORTACIONES MUNICIPALES PARA EL SERVICIO DE SALUD		44,809.77	
3	2117 0001 0001 0002 0008	SISTEMA DE CAPITALIZACION INDIVIDUAL		9,242.72	
4	2117 0001 0001 0002 0009	GASTOS DE ADMINISTRACION		7,047.13	
5	2117 0001 0001 0002 0010	CREDITO CORTO PLAZO		613.21	
6	1111 0001 0001 0000 0001	Caja Tesoreria			613.21
7	1123 0002 0001 0000 0001	CUOTAS ISSEMIM			102,523.65
SUMAS IGUALES				103,136.86	103,136.86

FLUJO DE EFECTIVO :	CLAVE	ENTRADAS	SALIDAS
	21.00	613.21	613.21
TOTALES :	0.00	613.21	613.21

DESCRIPCION : CUOTAS ISSEMIM DE LA SEGUNDA QUINCENA DEL MES DE JUNIO DE 2020

OPERADO

SISTEMA DE CONTABILIDAD
 ELABORO

C.P. GUILLERMO FERNANDO ROSAS CALVO
 TRESORERO
 REVISO



TESORERO SMDIF

FECHA DE ELABORACION 11 / 08 / 2020

Folio de Comprobante
PR - 85221
Folio Fiscal
C3FCF4FF-C27D-4FDF-BC9E-4E006343A361

Tipo de Comprobante: I INGRESOS

Datos del Receptor	
RFC:	SMD950905KX5 C.P. 51760
Nombre:	SISTEMA MUNICIPAL PARA EL DESARROLLO INTEGRAL DE LA FAMILIA DE VILLA GUERRERO
Domicilio:	PROLONGACION LEON GUZMAN, No. Ext. 6, CENTRO.
Municipio:	Villa Guerrero Estado: Estado de México

Lugar de expedición	Fecha y hora emisión
50080 TOLUCA, MÉXICO	2020-06-30T20:47:00
Régimen Fiscal	Fecha y hora certificación
603 Personas Morales con Fines no Lucrativos	2020-06-30T20:48:52

Datos de operación	
Referencia:	000132111312202027880233 Fecha de Pago 2020-06-30
Banco:	BANCOMER. S.A. Autorización: Participaciones Federales
Cuenta:	
Cheque:	Uso del CFDI P01
Moneda:	MXN
Importe:	\$ 102,523.65

Clave Institución	Clave PRISMA
21113	1000417
Tipo de Relación	CFDI Relacionado
No. Certificado Digital	No. Serie Certificado SAT
00001000000405049634	00001000000503270882

DETALLE DE PAGO

Periodo	Clave de Producto / Servicio	Número de Identificación	Cant	Clave de Unidad	Descripción	Valor Unitario	Importe	Base	Impuesto	Tipo Factor	Tipo Tasa	Importe
202012	93151500	1124350100004116	1	E49	APORTACION SCI OBLIGATORIO	\$ 5,261.25	\$ 5,261.25	\$ 5,261.25	002	Exento		
202012	93151500	1124100100004116	1	E49	APORTACION POR SERVICIOS DE SALUD	\$ 30,639.09	\$ 30,639.09	\$ 30,639.09	002	Exento		
202012	93151500	1124050100004116	1	E49	APORTACION POR FONDO SOLIDARIO DE REPARTO	\$ 22,734.19	\$ 22,734.19	\$ 22,734.19	002	Exento		
202012	93151500	1124150100004116	1	E49	APORTACION POR GASTOS DE ADMINISTRACION	\$ 2,681.02	\$ 2,681.02	\$ 2,681.02	002	Exento		
202012	93151500	1124200100004116	1	E49	APORTACION POR PRIMA BASICA	\$ 3,063.91	\$ 3,063.91	\$ 3,063.91	002	Exento		
202012	93151500	1124200300004116	1	E49	APORTACION POR PRIMA DE SINIESTRALIDAD	\$ 983.55	\$ 983.55	\$ 983.55	002	Exento		
202012	93151500	1124200400004116	1	E49	APORTACION POR PRIMA DE RIESGO NO CONTROLADO	\$ 318.65	\$ 318.65	\$ 318.65	002	Exento		
202012	93151500	1124250100004116	1	E49	CUOTA SCI OBLIGATORIO	\$ 3,981.47	\$ 3,981.47	\$ 3,981.47	002	Exento		
202012	93151500	1124100100004116	1	E49	CUOTA POR SERVICIOS DE SALUD	\$ 14,170.68	\$ 14,170.68	\$ 14,170.68	002	Exento		
202012	93151500	1124050100004116	1	E49	CUOTA POR FONDO SOLIDARIO DE REPARTO	\$ 18,689.84	\$ 18,689.84	\$ 18,689.84	002	Exento		

Subtotal	\$ 102,523.65
Total de Impuestos Traslados	
Total	\$ 102,523.65

Forma de pago: 03 - Transferencia electrónica de fondos.

Método de pago: PUE Pago en una sola exhibición

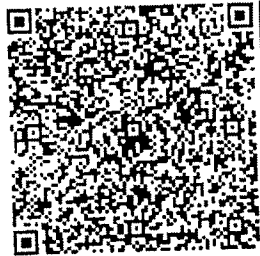

Cadena original del complemento de certificación digital del SAT
 [1][C3FCF4FF-C27D-4FDF-BC9E-4E006343A361]2020-06-30T20:48:52[TL]E011122SC2[Y]nNpE4DWQvR2Mwvq4oizLVegP46Nk17+570sHxr2OYNoptryKMDrICBs/dK6/8/GPvmLWVR7hSnOZuFGqL2L29FqJ8BMEdyW/9yVzlixZ1e9Luv41pN8hK35xb3KW215XxY0cay5bzZvDUh8ssPndZj8DwTsKRp9QZD9f5xnlvloo19UwqK7VdUVIYYCwx7WZi9eOmI4CuXQCgQ4U+HA+UilIkSEWxIIMcGhLXnH30g4XU48zArJbypsdlQ1AkFBxOXq9CWBIN8V3bYImzgzFlvsRTxB2/Du2BmIC9sI23swnuak2MNRmmLS3+ToMr7HujLJ89zBu16Kg==

Sello digital del CFDI
 YnNpE4DWQvR2Mwvq4oizLVegP46Nk17+570sHxr2OYNoptryKMDrICBs/dK6/8/GPvmLWVR7hSnOZuFGqL2L29FqJ8BMEdyW/9yVzlixZ1e9Luv41pN8hK35xb3KW215XxY0cay5bzZvDUh8ssPndZj8DwTsKRp9QZD9f5xnlvloo19UwqK7VdUVIYYCwx7WZi9eOmI4CuXQCgQ4U+HA+UilIkSEWxIIMcGhLXnH30g4XU48zArJbypsdlQ1AkFBxOXq9CWBIN8V3bYImzgzFlvsRTxB2/Du2BmIC9sI23swnuak2MNRmmLS3+ToMr7HujLJ89zBu16Kg==

Sello digital del SAT
 gg3qrHGIGIPYGP1Odvitar707dqlI2ErUqgS9r87jMvP65ALWFJnLW/cnLrIP7BaOcm83Q8vCknRG71y+ixz6hOK1GyimuJif0E+asSsqG3g4dqGG0fz8zQGc2d3lJ8a1pbozBUf0MBLm6k6DBTviE99KRXD5AmDLA01SEyclQSIzywH42eKxvAmahdSPH1WiiO+4PMVT1YEIOgwwR2wSvspOmlw7c+PK0w+u1aglRpbvEj+zRS9FsjOFg/DzixjwhBxl8fAsKxAXBjIsqp7IAeXjLNDZsudsFbDnyhN0dvrHi+qDIZI92DWRwq2iqVGOGr5N5WbC6vrPg==

OPERADO

000444



POLIZA DE DIARIO

MUNICIPIO: VILLA GUERRERO , 3064

POLIZA No. 24

FECHA : 17/07/2020

HOJA No. 1 DE 2

MOV.	CUENTA	CONCEPTO	REFERENCIA PARCIALES	DEBE	HABER
1	5100 C00306 010502020401 110201 1412	Aportaciones de servicio de salud		30,639.09	
2	8271 C00306 010502020401 110201 1412	Aportaciones de servicio de salud		30,639.09	
3	8251 C00306 010502020401 110201 1412	Aportaciones de servicio de salud			30,639.09
4	8251 C00306 010502020401 110201 1412	Aportaciones de servicio de salud			30,639.09
5	8241 C00306 010502020401 110201 1412	Aportaciones de servicio de salud			30,639.09
6	8241 C00306 010502020401 110201 1412	Aportaciones de servicio de salud			30,639.09
7	8221 C00306 010502020401 110201 1412	Aportaciones al sistema solidario de reparto		22,734.19	
8	5100 C00306 010502020401 110201 1413	Aportaciones al sistema solidario de reparto		22,734.19	
9	8271 C00306 010502020401 110201 1413	Aportaciones al sistema solidario de reparto			22,734.19
10	8251 C00306 010502020401 110201 1413	Aportaciones al sistema solidario de reparto			22,734.19
11	8251 C00306 010502020401 110201 1413	Aportaciones al sistema solidario de reparto			22,734.19
12	8241 C00306 010502020401 110201 1413	Aportaciones al sistema solidario de reparto			22,734.19
13	8241 C00306 010502020401 110201 1413	Aportaciones al sistema solidario de reparto			22,734.19
14	8221 C00306 010502020401 110201 1413	Aportaciones al sistema de capitalización individual		5,261.25	
15	5100 C00306 010502020401 110201 1414	Aportaciones del sistema de capitalización individual		5,261.25	
16	8271 C00306 010502020401 110201 1414	Aportaciones del sistema de capitalización individual			5,261.25
17	8251 C00306 010502020401 110201 1414	Aportaciones del sistema de capitalización individual			5,261.25
18	8251 C00306 010502020401 110201 1414	Aportaciones del sistema de capitalización individual			5,261.25
19	8241 C00306 010502020401 110201 1414	Aportaciones del sistema de capitalización individual			5,261.25
20	8241 C00306 010502020401 110201 1414	Aportaciones del sistema de capitalización individual			5,261.25
21	8221 C00306 010502020401 110201 1414	Aportaciones del sistema de capitalización individual			5,261.25
22	5100 C00306 010502020401 110201 1415	Aportaciones para financiar los gastos generales de administración del ISSEMYM		7,047.13	
23	8271 C00306 010502020401 110201 1415	Aportaciones para financiar los gastos generales de administración del ISSEMYM		7,047.13	
24	8251 C00306 010502020401 110201 1415	Aportaciones para financiar los gastos generales de administración del ISSEMYM			7,047.13
25	8251 C00306 010502020401 110201 1415	Aportaciones para financiar los gastos generales de administración del ISSEMYM			7,047.13
26	8241 C00306 010502020401 110201 1415	Aportaciones para financiar los gastos generales de administración del ISSEMYM			7,047.13

OPERADO



POLIZA DE DIARIO

MUNICIPIO: VILLA GUERRERO, 3064

POLIZA No. 24

FECHA : 17/07/2020

HOJA No. 2 DE 2

MOV.	CUENTA	CONCEPTO	REFERENCIA PARCIALES	DEBE	HABER
27	8241 C00306 010502020401 110201 1415	Aportaciones para financiar los gastos generales de administración del ISSEMYM		7,047.13	
28	8221 C00306 010502020401 110201 1415	Aportaciones para financiar los gastos generales de administración del ISSEMYM			7,047.13
29	2117 0001 0001 0002 0005	ISSEMYM APORTACIÓN MUNICIPAL PARA EL FONDO DE REPARTO		18,689.84	
30	2117 0001 0001 0002 0006	ISSEMYM APORTACIONES MUNICIPALES PARA EL SERVICIO DE SALUD		14,170.68	
31	2117 0001 0001 0002 0008	SISTEMA DE CAPITALIZACION INDIVIDUAL		3,981.47	
32	1112 0002 0000 0000 0001	CTA. 01044641257			102,523.65

FLUJO DE EFECTIVO :	CLAVE	ENTRADAS	SALIDAS	SUMAS IGUALES
	21.00		102,523.65	299,568.63
TOTALES :	0.00		102,523.65	299,568.63

DESCRIPCION : CUOTAS DE ISSEMYM DE LA PRIMERA QUINCENA DEL MES DE JULIO DE 2020

OPERADO

[Signature]

SISTEMA DE CONTABILIDAD
ELABORO

[Signature]
C.P. ALBERTO REYNALDO ROSAS
REVISOR



[Signature]
K.C. RENE CONZALEZ ACACIO
TESORERO SMDIF

FECHA DE ELABORACION 10 / 08 / 2020

OSFDIM204112004

000292



Imprimir
Cerrar

Reporte de Pago de Servicios

BANCO MERCANTIL DEL NORTE S.A.
RFC: BMN-930209-927

17/07/2020 13:22

Moneda	MXP
Cuenta Origen	1044641257
Empresa	ISSEMYM SERVICIOS DE SALUD -2457
Moneda Facturador	MXP
Importe	\$102,523.65
Referencia 1	000142111314202028060206
Referencia 2	
Referencia 3	
Referencia 4	
Fecha de Vencimiento	
RFC	ISS690901DM0
IVA	
Propósito de la Transferencia	Pago de Servicios
Tipo de Cambio	
Comisión	\$0.00
Imp. Rec/Desc	\$0.00
Monto Total	\$102,523.65
Confirmación	PROCESO COMPLETO
Clave de Rastreo	88460199647531002457
Capturó	RENE GONZALEZ ACACIO
Fecha Captura	17/07/2020 01:13:02 p. m.
Ejecutó	RENE GONZALEZ ACACIO
Fecha Ejecución	17/07/2020 01:19:18 p. m.
Autorizó 1:	
Fecha Autorización 1:	
Autorizó 2:	
Fecha Autorización 2:	
Autorizó 3:	
Fecha Autorización 3:	
AutExcepción 1:	
Fecha AutExcepción 1:	
AutExcepción 2:	
Fecha AutExcepción 2:	

OPERADO

Operación realizada a través de los equipos de computo que procesan las peticiones de la Banca por Internet y que se ubican en la ciudad de México, D.F.

Para el caso de aclaración respecto a la operación celebrada, se podrá acudir a la Unidad Especializada de Atención a Aclaraciones de la Institución, según corresponda al lugar de celebración de la operación, o solicitarla a través de los siguientes teléfonos, en un lapso no mayor a 90 días naturales a partir de la fecha señalada en el presente comprobante:

México D.F. (55) 5140 5600 - Monterrey (81) 8156 9600 ? Guadalajara (33) 3669 9000 - Resto del país 01 800 226 6783

000293

Folio de Comprobante	
PR - 85812	
Folio Fiscal	
5E1B12B5-D8B2-492C-A7E7-069E71E72695	

Tipo de Comprobante: I INGRESOS

Datos del Receptor			
RFC:	SMD950905KX5	C.P.	51760
Nombre:	SISTEMA MUNICIPAL PARA EL DESARROLLO INTEGRAL DE LA FAMILIA DE VILLA GUERRERO		
Domicilio:	PROLONGACION LEON GUZMAN, No. Ext. 6, CENTRO.		
Municipio:	Villa Guerrero	Estado:	Estado de México

Lugar de expedición		Fecha y hora emisión	
50080 TOLUCA, MÉXICO		2020-07-20T16:00:12	
Régimen Fiscal		Fecha y hora certificación	
603	Personas Morales con Fines no Lucrativos	2020-07-20T17:00:06	

Datos de operación			
Referencia:	000142111314202028060206	Fecha de Pago:	2020-07-17
Banco:	BANCO MERCANTIL DEL NORTE, S.A. (BANORTE)	Autorización:	088460199847531002457
Cuenta:		Uso del CFDI	P01
Cheque:			
Moneda:	MXN		
Importe:	\$ 102,523.65		

Clave Institución		Clave PRISMA	
21113		1000417	
Tipo de Relación		CFDI Relacionado	
No. Certificado Digital		No. Serie Certificado SAT	
00001000000405049634		00001000000503270882	

DETALLE DE PAGO

Periodo	Clave de Producto / Servicio	Número de Identificación	Cant	Clave de Unidad	Descripción	Valor Unitario	Importe	Base	Impuesto	Tipo Factor	Tipo Tasa	Importe
202013	93151500	1124350100004116	1	E49	APORTACION SCI OBLIGATORIO	\$ 5,261.25	\$ 5,261.25	\$ 5,261.25	002	Exento		
202013	93151500	1124100100004116	1	E49	APORTACION POR SERVICIOS DE SALUD	\$ 30,639.09	\$ 30,639.09	\$ 30,639.09	002	Exento		
202013	93151500	1124050100004116	1	E49	APORTACION POR FONDO SOLIDARIO DE REPARTO	\$ 22,734.19	\$ 22,734.19	\$ 22,734.19	002	Exento		
202013	93151500	1124150100004116	1	E49	APORTACION POR GASTOS DE ADMINISTRACION	\$ 2,681.02	\$ 2,681.02	\$ 2,681.02	002	Exento		
202013	93151500	1124200100004116	1	E49	APORTACION POR PRIMA BASICA	\$ 3,063.91	\$ 3,063.91	\$ 3,063.91	002	Exento		
202013	93151500	1124200300004116	1	E49	APORTACION POR PRIMA DE SINIESTRALIDAD	\$ 983.55	\$ 983.55	\$ 983.55	002	Exento		
202013	93151500	1124200400004116	1	E49	APORTACION POR PRIMA DE RIESGO NO CONTROLADO	\$ 318.65	\$ 318.65	\$ 318.65	002	Exento		
202013	93151500	1124250100004116	1	E49	CUOTA SCI OBLIGATORIO	\$ 3,981.47	\$ 3,981.47	\$ 3,981.47	002	Exento		
202013	93151500	1124100100004116	1	E49	CUOTA POR SERVICIOS DE SALUD	\$ 14,170.68	\$ 14,170.68	\$ 14,170.68	002	Exento		
202013	93151500	1124050100004116	1	E49	CUOTA POR FONDO SOLIDARIO DE REPARTO	\$ 18,689.84	\$ 18,689.84	\$ 18,689.84	002	Exento		

Forma de pago:	03 - Transferencia electrónica de fondos.	Subtotal:	\$ 102,523.65
Método de pago:	PUE Pago en una sola exhibición	Total de impuestos trasladados:	
		Total:	\$ 102,523.65



Cadena original del complemento de certificación digital del SAT	
[1.1][5E1B12B5-D8B2-492C-A7E7-069E71E72695]2020-07-20T17:00:06[1LE011122S2][WB60492vmsjzHvHpnNdlWrgbj218doAXBg38/GwneefJEvh8/c+66YVdMewaBvN0j44owuE4FvPbK9vP56E.JsAX3c6BjvOgw7YyvDnsAIBtdCzLUX9pRmKSzrbdlqJl3xtHZRE9HfTA92sNBv3n07mJ8TAguVw47Dky+sEEVMOO1gXdUonGXPhetGmyXvcZjLk+AdGL/c8DUzZ07QBGuEgRVEn112v6EjDK4FolnJOYXE7YDZ3QEXwzBTxvFL8dEfsuy2yHUZgBvmZDv7o3OJLc8xtHCsPqF66ECHjpuGDUR/6qUhx09n7j74jVQUgfamxm0mKMcYDhDmww== 00001000000503270882]	
Sello digital del CFDI	
WB60492vmsjzHvHpnNdlWrgbj218doAXBg38/GwneefJEvh8/c+66YVdMewaBvN0j44owuE4FvPbK9vP56E.JsAX3c6BjvOgw7YyvDnsAIBtdCzLUX9pRmKSzrbdlqJl3xtHZRE9HfTA92sNBv3n07mJ8TAguVw47Dky+sEEVMOO1gXdUonGXPhetGmyXvcZjLk+AdGL/c8DUzZ07QBGuEgRVEn112v6EjDK4FolnJOYXE7YDZ3QEXwzBTxvFL8dEfsuy2yHUZgBvmZDv7o3OJLc8xtHCsPqF66ECHjpuGDUR/6qUhx09n7j74jVQUgfamxm0mKMcYDhDmww==	
Sello digital del SAT	
C509/bxWGB4eNIYk4vG5EnPpSNaZwN8JyaPLGW8ZJhV++4XvNq7BD50-Ss10dxjVJdCjNv54R2ou8s3fbAIE5QvPYXBJ6vej4AoJ2ZCHE2n0Pzxs4L5Tk815WYqhqNhbYzipAomTePX5N0ebd33ic4doAsjVUxGzh77wAW5b5Ylp1ZQ44KQmsvUxiCO5u5m3PbJznGfMAxkkwQVsv2YAgG7z5B1yZkP415nntZWOBNk2AYwwOEsoTRyShAEVMMKYSyxDdelhZsz1rDoV0AdENe+glZs3cVX9EQdSvml5ER0coETiYPCPW5P1rjdJGZCpOn+hhg==	

OPERADO

000294



GOBIERNO DEL
ESTADO DE MÉXICO

ISSEMYM

Instituto de Seguridad Social del Estado de México y Municipios

REFERENCIA DE PAGO

Nombre de la Institución Pública: SISTEMA MUNICIPAL PARA EL DESARROLLO INTEGRAL DE LA FAMILIA
 Clave de la Institución Pública: 21113 Identificador de la Institución Pública: 1000417
 Domicilio de la Institución Pública: PROLONGACION LEON GUZMAN
 Delegación o Municipio: Villa Guerrero Código Postal: 51760
 Sello Digital: f1A70Q7xXZMijSItOXCPnYfmrzgodqWkisdPvQa9C77saowAxO/u/wAvEVXDTWfa

DATOS DEL PAGO:

Fecha Límite de Pago: 17/07/2020

OPERADO

Concepto	Monto a Pagar
Contribuciones de Seguridad Social	\$ 102523.65

Referencia de Pago a través de Servicio Bancario: 000142111314202028060206

DATOS DE CONTROL PARA LA ENTIDAD RECEPTORA:

DDVA Bancomer
 Convenio
 0866571

BANORTE
 02457

Nota: El pago de esta referencia debe realizarse en las cuentas asignadas. El pago con cheque de otro banco, podrá causar actualizaciones y recargos por aplicación extemporánea.

FECHA Y HORA DE EMISIÓN DEL PORTAL ISSEMYM: 17/07/2020, 01:05 PM



000295



POLIZA DE DIARIO

MUNICIPIO: VILLA GUERRERO, 3064

POLIZA No. 3

FECHA : 06/08/2020

HOJA No. 1 DE 2

MOV.	CUENTA	CONCEPTO	REFERENCIA PARCIALES	DEBE	HABER
1	5100 C00306 010502020401 110201 1412	Aportaciones de servicio de salud		31,364.09	
2	8271 C00306 010502020401 110201 1412	Aportaciones de servicio de salud		31,364.09	31,364.09
3	8251 C00306 010502020401 110201 1412	Aportaciones de servicio de salud		31,364.09	
4	8251 C00306 010502020401 110201 1412	Aportaciones de servicio de salud		31,364.09	31,364.09
5	8241 C00306 010502020401 110201 1412	Aportaciones de servicio de salud		31,364.09	
6	8241 C00306 010502020401 110201 1412	Aportaciones de servicio de salud		31,364.09	31,364.09
7	8221 C00306 010502020401 110201 1412	Aportaciones al sistema solidario de reparto		23,272.14	
8	5100 C00306 010502020401 110201 1413	Aportaciones al sistema solidario de reparto		23,272.14	23,272.14
9	8271 C00306 010502020401 110201 1413	Aportaciones al sistema solidario de reparto		23,272.14	
10	8251 C00306 010502020401 110201 1413	Aportaciones al sistema solidario de reparto		23,272.14	23,272.14
11	8251 C00306 010502020401 110201 1413	Aportaciones al sistema solidario de reparto		23,272.14	
12	8241 C00306 010502020401 110201 1413	Aportaciones al sistema solidario de reparto		23,272.14	23,272.14
13	8241 C00306 010502020401 110201 1413	Aportaciones al sistema solidario de reparto		23,272.14	
14	8221 C00306 010502020401 110201 1413	Aportaciones al sistema solidario de reparto		23,272.14	23,272.14
15	5100 C00306 010502020401 110201 1414	Aportaciones del sistema de capitalización individual		5,395.38	
16	8271 C00306 010502020401 110201 1414	Aportaciones del sistema de capitalización individual		5,395.38	5,395.38
17	8251 C00306 010502020401 110201 1414	Aportaciones del sistema de capitalización individual		5,395.38	
18	8251 C00306 010502020401 110201 1414	Aportaciones del sistema de capitalización individual		5,395.38	5,395.38
19	8241 C00306 010502020401 110201 1414	Aportaciones del sistema de capitalización individual		5,395.38	
20	8241 C00306 010502020401 110201 1414	Aportaciones del sistema de capitalización individual		5,395.38	5,395.38
21	8221 C00306 010502020401 110201 1414	Aportaciones del sistema de capitalización individual		7,213.88	
22	5100 C00306 010502020401 110201 1415	Aportaciones para financiar los gastos generales de administración del ISSEMYM		7,213.88	7,213.88
23	8271 C00306 010502020401 110201 1415	Aportaciones para financiar los gastos generales de administración del ISSEMYM		7,213.88	
	8251 C00306 010502020401 110201 1415	Aportaciones para financiar los gastos generales de administración del ISSEMYM		7,213.88	7,213.88
	8251 C00306 010502020401 110201 1415	Aportaciones para financiar los gastos generales de administración del ISSEMYM		7,213.88	
	8241 C00306 010502020401 110201 1415	Aportaciones para financiar los gastos generales de administración del ISSEMYM		7,213.88	7,213.88

OPERADO

21 SEP. 2020

000106



POLIZA DE DIARIO

MUNICIPIO: VILLA GUERRERO , 3064

POLIZA No. 3

FECHA : 06/08/2020

HOJA No. 2 DE 2

MOV.	CUENTA	CONCEPTO	REFERENCIA PARCIALES	DEBE	HABER
27	8241 C00306 010502020401 110201 1415	Aportaciones para financiar los gastos generales de administración del ISSEMYM		7,213.88	
28	8221 C00306 010502020401 110201 1415	Aportaciones para financiar los gastos generales de administración del ISSEMYM			7,213.88
29	2117 0001 0001 0002 0005	ISSEMYM APORTACIÓN MUNICIPAL PARA EL FONDO DE REPARTO		19,132.09	
30	2117 0001 0001 0002 0006	ISSEMYM APORTACIONES MUNICIPALES PARA EL SERVICIO DE SALUD		14,505.99	
31	2117 0001 0001 0002 0008	SISTEMA DE CAPITALIZACION INDIVIDUAL		4,082.97	
32	1112 0002 0000 0000 0001	CTA. 01044641257			104,966.54

FLUJO DE EFECTIVO :	CLAVE	ENTRADAS	SALIDAS	SUMAS IGUALES
	21.00		104,966.54	306,703.01
TOTALES :		0.00	104,966.54	306,703.01

DESCRIPCION : CUOTAS DE ISSEMYM DE LA SEGUNDA QUINCENA DEL MES DE JULIO DE 2020

OPERADO

21 SEP. 2020

[Signature]

SISTEMA DE CONTABILIDAD
ELABORO

[Signature]
C.P. GILBERTO REINA DE ROSAS CALVO
REVISO

[Signature]
A.C. RENE GONZALEZ ACACIO
TESORERO SMDIF



FECHA DE ELABORACION 23 / 09 / 2020

OSFDN204/11/2004

000107

D-3



Imprimir
Cerrar

Reporte de Pago de Servicios

BANCO MERCANTIL DEL NORTE S.A.
RFC: BMN-930209-927

06/08/2020 12:14

Moneda	MXP
Cuenta Origen	1044641257
Empresa	ISSEMYM SERVICIOS DE SALUD -2457
Moneda Facturador	MXP
Importe	\$104,966.54
Referencia 1	000152111315202028265240
Referencia 2	
Referencia 3	
Referencia 4	
Fecha de Vencimiento	
RFC	ISS690901DM0
IVA	
Propósito de la Transferencia	Pago de Servicios
Tipo de Cambio	
Imp. Rec/Desc	\$0.00
Monto Total	\$104,966.54
Confirmación	PROCESO COMPLETO
Comisión	\$0.00
IVA	\$0.00
Clave de Rastreo	88460219046222002457
Capturó	RENE GONZALEZ ACACIO
Fecha Captura	06/08/2020 12:14:06 p. m.
Ejecutó	RENE GONZALEZ ACACIO
Fecha Ejecución	06/08/2020 12:16:22 p. m.
Autorizó 1:	
Fecha Autorización 1:	
Autorizó 2:	
Fecha Autorización 2:	
Autorizó 3:	
Fecha Autorización 3:	
AutExcepción 1:	
Fecha AutExcepción 1:	
AutExcepción 2:	
Fecha AutExcepción 2:	

OPERADO

21 SEP, 2020

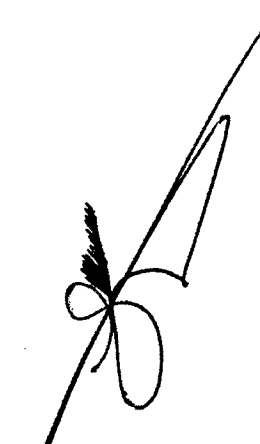
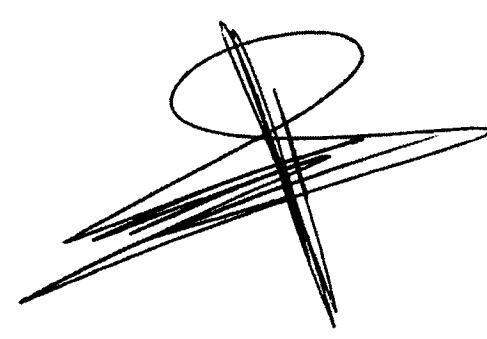
Operación realizada a través de los equipos de computo que procesan las peticiones de la Banca por Internet y que se ubican en la ciudad de México, D.F.

Para el caso de aclaración respecto a la operación celebrada, se podrá acudir a la Unidad Especializada de Atención a Aclaraciones de la Institución, según corresponda al lugar de celebración de la operación, o solicitarla a través de los siguientes teléfonos, en

000108

Folio de Comprobante
PR - 86485
Folio Fiscal
4A526C34-2B06-4E7A-8BC9-D02B8247378B

Tipo de Comprobante: INGRESOS

Datos del Receptor	
RFC:	SMD860908KX6 C.P. 51760
Nombre:	SISTEMA MUNICIPAL PARA EL DESARROLLO INTEGRAL DE LA FAMILIA DE VILLA GUERRERO
Domicilio:	PROLONGACION LEON GUZMAN, No. Ext. 6, CENTRO,
Municipio:	Villa Guerrero Estado: Estado de México

Lugar de expedición		Fecha y hora emisión	
50080 TOLUCA, MÉXICO		2020-08-07T16:00:11	
Régimen Fiscal		Fecha y hora certificación	
603	Personas Morales con Fines no Lucrativos	2020-08-07T17:00:24	

Datos de operación	
Referencia:	000152111315202028265240 Fecha de Pago 2020-08-06
Banco:	BANCO MERCANTIL DEL NORTE, S.A. (BANORTE) Autorización: 088460219046222002457
Cuenta:	
Cheque:	
Moneda:	MXN Uso del CFDI P01
Importe:	\$ 104,966.54

Clave Institución		Clave PRISMA	
21113		1000417	
Tipo de Relación		CFDI Relacionado	
No. Certificado Digital		No. Serie Certificado SAT	
0000100000405049634		00001000000503270882	

DETALLE DE PAGO

Periodo	Clave de Producto / Servicio	Número de Identificación	Cant	Clave de Unidad	Descripción	Valor Unitario	Importe	Base	Impuesto	Tipo Factor	Tipo Tasa	Importe
202014	93151500	1124350100004116	1	E49	APORTACION SCI OBLIGATORIO	\$ 5,395.38	\$ 5,395.38	\$ 5,395.38	002	Exento		
202014	93151500	1124100100004116	1	E49	APORTACION POR SERVICIOS DE SALUD	\$ 31,364.09	\$ 31,364.09	\$ 31,364.09	002	Exento		
202014	93151500	1124050100004116	1	E49	APORTACION POR FONDO SOLIDARIO DE REPARTO	\$ 23,272.14	\$ 23,272.14	\$ 23,272.14	002	Exento		
202014	93151500	1124150100004116	1	E49	APORTACION POR GASTOS DE ADMINISTRACION	\$ 2,744.46	\$ 2,744.46	\$ 2,744.46	002	Exento		
202014	93151500	1124200100004116	1	E49	APORTACION POR PRIMA BASICA	\$ 3,136.41	\$ 3,136.41	\$ 3,136.41	002	Exento		
202014	93151500	1124200300004116	1	E49	APORTACION POR PRIMA DE SINIESTRALIDAD	\$ 1,006.82	\$ 1,006.82	\$ 1,006.82	002	Exento		
202014	93151500	1124200400004116	1	E49	APORTACION POR PRIMA DE RIESGO NO CONTROLADO	\$ 326.19	\$ 326.19	\$ 326.19	002	Exento		
202014	93151500	1124250100004116	1	E49	CUOTA SCI OBLIGATORIO	\$ 4,082.97	\$ 4,082.97	\$ 4,082.97	002	Exento		
202014	93151500	1124100100004116	1	E49	CUOTA POR SERVICIOS DE SALUD	\$ 14,505.99	\$ 14,505.99	\$ 14,505.99	002	Exento		
202014	93151500	1124050100004116	1	E49	CUOTA POR FONDO SOLIDARIO DE REPARTO	\$ 19,132.09	\$ 19,132.09	\$ 19,132.09	002	Exento		

OPERADO

Forma de pago:	03 - Transferencia electrónica de fondos.
Método de pago:	PUE Pago en una sola exhibición

Subtotal	\$ 104,966.54
Total de Impuestos Traslados	
TOTAL	\$ 104,966.54



Cadena original del complemento de certificación digital del SAT
[1;1;4A526C34-2B06-4E7A-8BC9-D02B8247378B]2020-08-07T17:00:24|TLED11122SC2|U0jOZ6dRNSiTh5HpscznHJ7wXbV3f/eEc11dhOnISGVrIMQvuVdewWSh88Jz5WFGo+hw20a+Br0xhUcqE6RMAQrygTUBVnMQefOfazHZDEogLDmYwGincbi6f3YyE8orzgA1Deglr2wKaggIXQH5eEJqAOPJ2VN81s/S75OZ1jupTUTOB4Cek9RTCTpoVrFHxKYJyZ9GQLIzlpGDZy2fL09yoCnH4RC8NEa9fuOyHIL4eplcYR/FV+XFqib5hzq1CyyB+5G;H0JHq5HJesS6qzaO/AOnxdZSuNeIMr1/4K9/gog0cU6XJGE9JqXVZ2jjeRLDPqA==|00001000000503270882|

Sello digital del CFDI
U0jOZ6dRNSiTh5HpscznHJ7wXbV3f/eEc11dhOnISGVrIMQvuVdewWSh88Jz5WFGo+hw20a+Br0xhUcqE6RMAQrygTUBVnMQefOfazHZDEogLDmYwGincbi6f3YyE8orzgA1Deglr2wKaggIXQH5eEJqAOPJ2VN81s/S75OZ1jupTUTOB4Cek9RTCTpoVrFHxKYJyZ9GQLIzlpGDZy2fL09yoCnH4RC8NEa9fuOyHIL4eplcYR/FV+XFqib5hzq1CyyB+5G;H0JHq5HJesS6qzaO/AOnxdZSuNeIMr1/4K9/gog0cU6XJGE9JqXVZ2jjeRLDPqA==

Sello digital del SAT
N5mhk17poiAqmRMH4Chg0mRPajNYINDeY+wmz1CKnllp2pwmSFO63xR6kVMEuzKStoNlbXXPROa91vCqjzN4EID0x7AraNW68QIZVf8CWWk0MeoqGOSL5mWWZvNo/WqpxCF279oDFm154m7Y2aCheMwvxT2/f55QNVeB1qNvll4leN40ogaGyS.JONA1E1rZvX5FqINZOpo18Mu/r0xeXDJBNJaXnepQsFpoWjCmzCk1ebPKwL2uuZHMlxZuLxMFN8Tndg406j2y9hUhUgcNb0q7vEaX6Zq4K2JujCf5CqnlK34B+xpzplkxhx0GrdyallBg==

000110



GOBIERNO DEL
ESTADO DE MÉXICO

ISSEM YM

Instituto de Seguridad Social del Estado de México y Municipios

REFERENCIA DE PAGO

Nombre de la Institución Pública: SISTEMA MUNICIPAL PARA EL DESARROLLO INTEGRAL DE LA FAMILIA
 Clave de la Institución Pública: 21113 Identificador de la Institución Pública: 1000417
 Domicilio de la Institución Pública: PROLONGACION LEON GUZMAN
 Delegación o Municipio: Villa Guerrero Código Postal: 51760
 Sello Digital: g34wqu/3JHVn/+z7/7LqzHzJEsCFmEnskhzn1kIT8hvkpXP8cYR3bLICQikNsMwr

DATOS DEL PAGO:

Fecha Límite de Pago: 06/08/2020

OPERADO

21 SEP. 2020

Concepto	Monto a Pagar
Contribuciones de Seguridad Social	\$ 104966.54

Referencia de Pago a través de Servicio Bancario: 000152111315202028265240

DATOS DE CONTROL PARA LA ENTIDAD RECEPTORA:

BBVA Bancomer
Convenio
0866571

BANORTE
02457

Nota: El pago de esta referencia debe realizarse en las cuentas asignadas. El pago con cheque de otro banco, podrá causar actualizaciones y recargos por aplicación extemporánea.

FECHA Y HORA DE EMISIÓN DEL PORTAL ISSEM YM: 06/08/2020, 11:51 AM



000109



POLIZA DE DIARIO

MUNICIPIO: VILLA GUERRERO , 3064

POLIZA No. 12

FECHA : 21/08/2020

HOJA No. 1 DE 2

MOV.	CUENTA	CONCEPTO	REFERENCIA PARCIALES	DEBE	HABER
1	5100 C00306 010502020401 110201 1412	Aportaciones de servicio de salud		31,364.09	
2	8271 C00306 010502020401 110201 1412	Aportaciones de servicio de salud		31,364.09	31,364.09
3	8251 C00306 010502020401 110201 1412	Aportaciones de servicio de salud			
4	8251 C00306 010502020401 110201 1412	Aportaciones de servicio de salud		31,364.09	
5	8241 C00306 010502020401 110201 1412	Aportaciones de servicio de salud			
6	8241 C00306 010502020401 110201 1412	Aportaciones de servicio de salud		31,364.09	
7	8221 C00306 010502020401 110201 1412	Aportaciones de servicio de salud			
8	5100 C00306 010502020401 110201 1413	Aportaciones al sistema solidario de reparto		23,272.14	
9	8271 C00306 010502020401 110201 1413	Aportaciones al sistema solidario de reparto		23,272.14	
10	8251 C00306 010502020401 110201 1413	Aportaciones al sistema solidario de reparto			
11	8251 C00306 010502020401 110201 1413	Aportaciones al sistema solidario de reparto		23,272.14	
12	8241 C00306 010502020401 110201 1413	Aportaciones al sistema solidario de reparto			
13	8241 C00306 010502020401 110201 1413	Aportaciones al sistema solidario de reparto		23,272.14	
14	8221 C00306 010502020401 110201 1413	Aportaciones al sistema solidario de reparto			
15	5100 C00306 010502020401 110201 1414	Aportaciones del sistema de capitalización individual		5,395.38	
16	8271 C00306 010502020401 110201 1414	Aportaciones del sistema de capitalización individual		5,395.38	
17	8251 C00306 010502020401 110201 1414	Aportaciones del sistema de capitalización individual			
18	8251 C00306 010502020401 110201 1414	Aportaciones del sistema de capitalización individual		5,395.38	
19	8241 C00306 010502020401 110201 1414	Aportaciones del sistema de capitalización individual			
20	8241 C00306 010502020401 110201 1414	Aportaciones del sistema de capitalización individual		5,395.38	
21	8221 C00306 010502020401 110201 1414	Aportaciones del sistema de capitalización individual			
22	5100 C00306 010502020401 110201 1415	Aportaciones para financiar los gastos generales de administración del ISSEMYM		7,213.88	
23	8271 C00306 010502020401 110201 1415	Aportaciones para financiar los gastos generales de administración del ISSEMYM		7,213.88	
24	8251 C00306 010502020401 110201 1415	Aportaciones para financiar los gastos generales de administración del ISSEMYM			
25	8251 C00306 010502020401 110201 1415	Aportaciones para financiar los gastos generales de administración del ISSEMYM		7,213.88	
26	8241 C00306 010502020401 110201 1415	Aportaciones para financiar los gastos generales de administración del ISSEMYM			

OPERADO

21 SEP. 2020

000201



POLIZA DE DIARIO

MUNICIPIO: VILLA GUERRERO, 3064

POLIZA No. 12

FECHA : 21/08/2020

HOJA No. 2 DE 2

MOV.	CUENTA	CONCEPTO	REFERENCIA PARCIALES	DEBE	HABER
27	8241 C00306 010502020401 110201 1415	Aportaciones para financiar los gastos generales de administración del ISSEMYM		7,213.88	
28	8221 C00306 010502020401 110201 1415	Aportaciones para financiar los gastos generales de administración del ISSEMYM			7,213.88
29	2117 0001 0001 0002 0005	ISSEMYM APORTACIÓN MUNICIPAL PARA EL FONDO DE REPARTO		19,132.09	
30	2117 0001 0001 0002 0006	ISSEMYM APORTACIONES MUNICIPALES PARA EL SERVICIO DE SALUD		14,505.99	
31	2117 0001 0001 0002 0008	SISTEMA DE CAPITALIZACION INDIVIDUAL		4,082.97	
32	1112 0002 0000 0000 0001	CTA. 01044641257			104,966.54

FLUJO DE EFECTIVO :	CLAVE	ENTRADAS	SALIDAS	SUMAS IGUALES
	21.00		104,966.54	306,703.01
TOTALES :		0.00	104,966.54	306,703.01

DESCRIPCION : CUOTAS DE ISSEMYM DE LA PRIMERA QUINCENA DEL MES DE AGOSTO DE 2020

OPERADO

21 SEP. 2020

[Signature]

SISTEMA DE CONTABILIDAD
ELABORO

C. P. GABRIEL ENRIQUE ROSAS
REVISOR



A. C. RENE GONZALEZ ACACIO
TESORERO SMDIF

FECHA DE ELABORACION 23 / 09 / 2020

OSFDIM204/11/2004

000202

D-12



Imprimir
Cerrar

Reporte de Pago de Servicios

BANCO MERCANTIL DEL NORTE S.A.
RFC: BMN-930209-927

21/08/2020 09:51

Moneda	MXP
Cuenta Origen	1044641257
Empresa	ISSEMYM SERVICIOS DE SALUD -2457
Moneda Facturador	MXP
Importe	\$104,966.54
Referencia 1	000162111316202028415221
Referencia 2	
Referencia 3	
Referencia 4	
Fecha de Vencimiento	
RFC	ISS690901DM0
IVA	
Propósito de la Transferencia	Pago de Servicios
Tipo de Cambio	
Imp. Rec/Desc	\$0.00
Monto Total	\$104,966.54
Confirmación	PROCESO COMPLETO
Comisión	\$0.00
IVA	\$0.00
Clave de Rastreo	88460234880651002457
Capturó	RENE GONZALEZ ACACIO
Fecha Captura	21/08/2020 09:51:57 a. m.
Ejecutó	RENE GONZALEZ ACACIO
Fecha Ejecución	21/08/2020 09:53:24 a. m.
Autorizó 1:	
Fecha Autorización 1:	
Autorizó 2:	
Fecha Autorización 2:	
Autorizó 3:	
Fecha Autorización 3:	
AutExcepción 1:	
Fecha AutExcepción 1:	
AutExcepción 2:	
Fecha AutExcepción 2:	

OPERADO

21 SEP. 2020

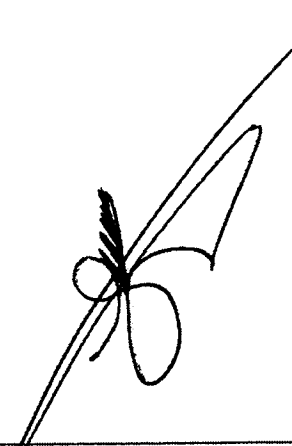
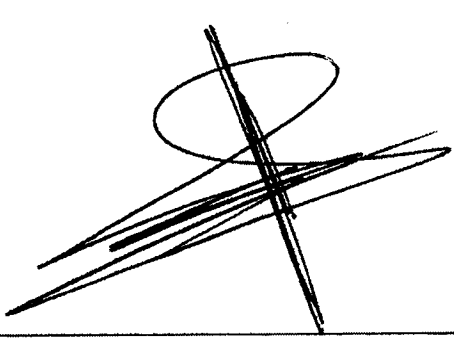
Operación realizada a través de los equipos de computo que procesan las peticiones de la Banca por Internet y que se ubican en la ciudad de México, D.F.
 Para el caso de aclaración respecto a la operación celebrada, se podrá acudir a la Unidad Especializada de Atención a Aclaraciones de la Institución, según corresponda al lugar de celebración de la operación, o solicitarla a través de los siguientes teléfonos, en

000203

Folio de Comprobante
PR - 86788
Folio Fiscal
38261D08-6619-4797-634F-63E48C9P2A14

Tipo de Comprobante: I INGRESOS

Datos del Receptor

RFC: SMD950905KX6 C.P. 51760
Nombre: SISTEMA MUNICIPAL PARA EL DESARROLLO INTEGRAL DE LA FAMILIA DE VILLA GUERRERO
Domicilio: PROLONGACION LEON GUZMAN, No. Ext. 6, CENTRO,
Municipio: Villa Guerrero Estado: Estado de México

Lugar de expedición
50080 TOLUCA, MÉXICO

Fecha y hora emisión
2020-08-24T17:33:29

Régimen Fiscal
603 Personas Morales con Fines no Lucrativos

Fecha y hora certificación
2020-08-24T17:34:21

Datos de operación

Referencia: 000162111318202028415221 Fecha de Pago: 2020-08-21
Banco: BANCO MERCANTIL DEL NORTE, S.A. (BANORTE) Autorización: 088460234880651002457
Cuenta:
Cheque:
Moneda: MXN Uso del C.P.B. PDI
Importe: \$ 104,966.54

Clave Institución
21113

Clave PRISMA
1000417

Tipo de Relación
CFDI Relacionado

No. Certificado Digital
000 00000495049634

No. Serie Certificado SAT
0000100000503270882

OPERADO

21 SEP. 2020

DETALLE DE PAGO

Código	Clave de Producto / Servicio	Número de Identificación	Cant	Clave de Unidad	Descripción	Valor Unitario	Importe	Base	Impuesto	Tipo Factor	Tipo Tasa	Importe
202015	93151500	1124350100004116	1	E49	APORTACION SCI OBLIGATORIO	\$ 5,395.38	\$ 5,395.38	\$ 5,395.38	002	Exento		
202015	93151500	1124100100004116	1	E49	APORTACION POR SERVICIOS DE SALUD	\$ 31,364.09	\$ 31,364.09	\$ 31,364.09	002	Exento		
202015	93151500	1124050100004116	1	E49	APORTACION POR FONDO SOLIDARIO DE REPARTO	\$ 23,272.14	\$ 23,272.14	\$ 23,272.14	002	Exento		
202015	93151500	1124150100004116	1	E49	APORTACION POR GASTOS DE ADMINISTRACION	\$ 2,744.46	\$ 2,744.46	\$ 2,744.46	002	Exento		
202015	93151500	1124200100004116	1	E49	APORTACION POR PRIMA BASICA	\$ 3,136.41	\$ 3,136.41	\$ 3,136.41	002	Exento		
202015	93151500	1124200300004116	1	E49	APORTACION POR PRIMA DE SINIESTRALIDAD	\$ 1,006.82	\$ 1,006.82	\$ 1,006.82	002	Exento		
202015	93151500	1124200400004116	1	E49	APORTACION POR PRIMA DE RIESGO NO CONTROLADO	\$ 326.19	\$ 326.19	\$ 326.19	002	Exento		
202015	93151500	1124250100004116	1	E49	CUOTA SCI OBLIGATORIO	\$ 4,082.97	\$ 4,082.97	\$ 4,082.97	002	Exento		
202015	93151500	1124100100004116	1	E49	CUOTA POR SERVICIOS DE SALUD	\$ 14,505.99	\$ 14,505.99	\$ 14,505.99	002	Exento		
202015	93151500	1124050100004116	1	E49	CUOTA POR FONDO SOLIDARIO DE REPARTO	\$ 19,132.09	\$ 19,132.09	\$ 19,132.09	002	Exento		

Forma de pago: 03 - Transferencia electrónica de fondos.

Modo de pago: PUE Pago en una sola exhibición

Subtotal	\$ 104,966.54
Total de Impuestos trasladados	
TOTAL	\$ 104,966.54

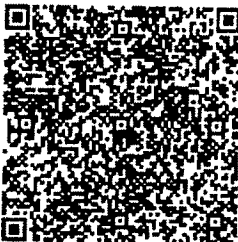

Cadena original del complemento de certificación digital del SAT

[[1.1]38261D08-6619-4797-634F-63E48C9P2A14(2020-08-24T17:34:21)[LE011122SC2]noOmRkQDae5gawXS/MdTeJDTCKMcWbWpP3OIBcm6XUQUUXPBb/RO4af8XJNLJbWjeGURX1L6f6xJJAaoQu3zfl499e54YvE4Tla/nHKEoGgaYeyUgbXnsp+zjKw612fHptHkPpRavnC8fKynuwZMYKvmTt0LlOGd8dh5WVKEBteJ7udwx410U6Y/cFdgYUxV3622YgWdyfkV0FMZ9AvZ7IKRkzfdB/8S1Q==]]

Sello digital del CFDI

noOmRkQDae5gawXS/MdTeJDTCKMcWbWpP3OIBcm6XUQUUXPBb/RO4af8XJNLJbWjeGURX1L6f6xJJAaoQu3zfl499e54YvE4Tla/nHKEoGgaYeyUgbXnsp+zjKw612fHptHkPpRavnC8fKynuwZMYKvmTt0LlOGd8dh5WVKEBteJ7udwx410U6Y/cFdgYUxV3622YgWdyfkV0FMZ9AvZ7IKRkzfdB/8S1Q==

Sello digital del SAT

prQ1X0mg1i2d6R8n00KZaJ7EdnDexu111KaaQMTV8fz9LdLCOckLlaie8aZJwaSpHa+JX5K9Kjcm6L7CxcqHysw64NfYOcVdHo+BNKSkDbUmyNgIRHq5AMjaEMJK6AwLEgtwCvW7Xlr5uNpG6G3/U94F4UvmFR3Pem0A/0t6wdh3MLmJAXd43SzmwHK4iHvIza34oc/CvUdS6LB021tqRsOoWw5KH1VxLU6U667KTRkaB6C210QbWGWWEJlaak1nM4qd/zAk0ny/DV3JohSB7kwpJRC15X9m4X5FZJ3O4kkDXTboJ00PaOksZho7g2L0f3cSgzeg==

000205



GOBIERNO DEL
ESTADO DE MÉXICO

ISSEMYM

Instituto de Seguridad Social del Estado de México y Municipios

REFERENCIA DE PAGO

Nombre de la Institución Pública: SISTEMA MUNICIPAL PARA EL DESARROLLO INTEGRAL DE LA FAMILIA

Clave de la Institución Pública: 21113

Identificador de la Institución Pública: 1000417

Domicilio de la Institución Pública: PROLONGACION LEON GUZMAN

Delegación o Municipio: Villa Guerrero

Código Postal: 51760

Sello Digital: BlijyBVtg7fwwVXWHEdEsYgcADaMEHnYgTy3TSGpymwdcIRjuSPL6Io8x/1Aw3NV0

DATOS DEL PAGO:

Fecha Límite de Pago: 21/08/2020

OPERADO

21 SEP. 2020

Concepto	Monto a Pagar
Contribuciones de Seguridad Social	\$ 104966.54

Referencia de Pago a través de Servicio Bancario: 000162111316202028415221

DATOS DE CONTROL PARA LA ENTIDAD RECEPTORA:

BBVA Bancomer
Convenio
0866571

BANORTE
02457

Nota: El pago de esta referencia debe realizarse en las cuentas asignadas. El pago con cheque de otro banco, podrá causar actualizaciones y recargos por aplicación extemporánea.

FECHA Y HORA DE EMISIÓN DEL PORTAL ISSEMYM: 21/08/2020, 09:41 AM



000204



POLIZA DE DIARIO

MUNICIPIO: VILLA GUERRERO , 3064

POLIZA No. 3

FECHA : 04/09/2020

HOJA No. 1 DE 2

MOV.	CUENTA	CONCEPTO	REFERENCIA PARCIALES	DEBE	HABER
1	5100 C00306 010502020401 110201 1412	Aportaciones de servicio de salud		31,364.09	
2	8271 C00306 010502020401 110201 1412	Aportaciones de servicio de salud		31,364.09	
3	8251 C00306 010502020401 110201 1412	Aportaciones de servicio de salud			31,364.09
4	8251 C00306 010502020401 110201 1412	Aportaciones de servicio de salud		31,364.09	
5	8241 C00306 010502020401 110201 1412	Aportaciones de servicio de salud			31,364.09
6	8241 C00306 010502020401 110201 1412	Aportaciones de servicio de salud		31,364.09	
7	8221 C00306 010502020401 110201 1412	Aportaciones al sistema solidario de reparto		23,272.14	
8	5100 C00306 010502020401 110201 1413	Aportaciones al sistema solidario de reparto		23,272.14	
9	8271 C00306 010502020401 110201 1413	Aportaciones al sistema solidario de reparto			23,272.14
10	8251 C00306 010502020401 110201 1413	Aportaciones al sistema solidario de reparto		23,272.14	
11	8251 C00306 010502020401 110201 1413	Aportaciones al sistema solidario de reparto			23,272.14
12	8241 C00306 010502020401 110201 1413	Aportaciones al sistema solidario de reparto		23,272.14	
13	8241 C00306 010502020401 110201 1413	Aportaciones al sistema solidario de reparto			23,272.14
14	8221 C00306 010502020401 110201 1413	Aportaciones al sistema solidario de reparto		23,272.14	
15	5100 C00306 010502020401 110201 1414	Aportaciones del sistema de capitalización individual		5,395.38	
16	8271 C00306 010502020401 110201 1414	Aportaciones del sistema de capitalización individual		5,395.38	
17	8251 C00306 010502020401 110201 1414	Aportaciones del sistema de capitalización individual			5,395.38
18	8251 C00306 010502020401 110201 1414	Aportaciones del sistema de capitalización individual		5,395.38	
19	8241 C00306 010502020401 110201 1414	Aportaciones del sistema de capitalización individual			5,395.38
20	8241 C00306 010502020401 110201 1414	Aportaciones del sistema de capitalización individual		5,395.38	
21	8221 C00306 010502020401 110201 1414	Aportaciones del sistema de capitalización individual		7,213.88	
22	5100 C00306 010502020401 110201 1415	Aportaciones para financiar los gastos generales de administración del ISSEMYM		7,213.88	
23	8271 C00306 010502020401 110201 1415	Aportaciones para financiar los gastos generales de administración del ISSEMYM			7,213.88
24	8251 C00306 010502020401 110201 1415	Aportaciones para financiar los gastos generales de administración del ISSEMYM		7,213.88	
25	8251 C00306 010502020401 110201 1415	Aportaciones para financiar los gastos generales de administración del ISSEMYM			7,213.88
26	8241 C00306 010502020401 110201 1415	Aportaciones para financiar los gastos generales de administración del ISSEMYM		7,213.88	

OPERADO
19 OCT. 2020

000191



POLIZA DE DIARIO

MUNICIPIO: VILLA GUERRERO , 3064

POLIZA No. 3

FECHA : 04/09/2020

HOJA No. 2 DE 2

MOV.	CUENTA	CONCEPTO	REFERENCIA PARCIALES	DEBE	HABER
27	8241 C00306 010502020401 110201 1415	Aportaciones para financiar los gastos generales de administración del ISSEMYM		7,213.88	
28	8221 C00306 010502020401 110201 1415	Aportaciones para financiar los gastos generales de administración del ISSEMYM			7,213.88
29	2117 0001 0001 0002 0005	ISSEMYM APORTACIÓN MUNICIPAL PARA EL FONDO DE REPARTO		19,132.09	
30	2117 0001 0001 0002 0006	ISSEMYM APORTACIONES MUNICIPALES PARA EL SERVICIO DE SALUD		14,505.99	
31	2117 0001 0001 0002 0008	SISTEMA DE CAPITALIZACION INDIVIDUAL		4,082.97	
32	1112 0002 0000 0000 0001	CTA. 01044641257			104,966.54

FLUJO DE EFECTIVO :	CLAVE	ENTRADAS	SALIDAS	SUMAS IGUALES
	21.00		104,966.54	
TOTALES :	0.00		104,966.54	306,703.01

DESCRIPCION : CUOTAS DE ISSEMYM DE LA SEGUNDA QUINCENA DEL MES DE AGOSTO DE 2020

OPERADO

19 OCT. 2020

ELABORO

SISTEMA DE CONTABILIDAD

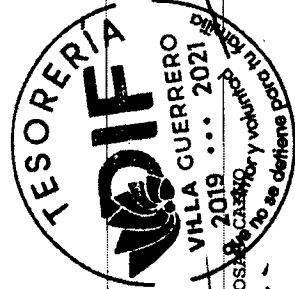

A.C. RENE GONZALEZ ACACIO
TESORERO SMDIF

FECHA DE ELABORACION 07 / 10 / 2020

OSFDIM204/11/2004

000192

D-3



Imprimir
Cerrar

Reporte de Pago de Servicios

BANCO MERCANTIL DEL NORTE S.A.
RFC: BMN-930209-927

04/09/2020 10:25

Moneda	MXP
Cuenta Origen	1044641257
Empresa	ISSEMYM SERVICIOS DE SALUD -2457
Moneda Facturador	MXP
Importe	\$104,966.54
Referencia 1	000172111317202028555239
Referencia 2	
Referencia 3	
Referencia 4	
Fecha de Vencimiento	
RFC	ISS690901DM0
IVA	
Propósito de la Transferencia	Pago de Servicios
Tipo de Cambio	
Imp. Rec/Desc	\$0.00
Monto Total	\$104,966.54
Confirmación	PROCESO COMPLETO
Comisión	\$0.00
IVA	\$0.00
Clave de Rastreo	88460248723048002457
Capturó	RENE GONZALEZ ACACIO
Fecha Captura	04/09/2020 10:18:18 a. m.
Ejecutó	RENE GONZALEZ ACACIO
Fecha Ejecución	04/09/2020 10:25:28 a. m.
Autorizó 1:	
Fecha Autorización 1:	
Autorizó 2:	
Fecha Autorización 2:	
Autorizó 3:	
Fecha Autorización 3:	
AutExcepción 1:	
Fecha AutExcepción 1:	
AutExcepción 2:	
Fecha AutExcepción 2:	

OPERADO

19 OCT. 2020

Operación realizada a través de los equipos de computo que procesan las peticiones de la Banca por Internet y que se ubican en la ciudad de México, D.F.
Para el caso de aclaración respecto a la operación celebrada, se podrá acudir a la Unidad Especializada de Atención a Aclaraciones de la Institución, según corresponda al lugar de celebración de la operación, o solicitarla a través de los siguientes teléfonos, en

000193

Folio de Comprobante
PR - 87282
Folio Fiscal
8A79894B-0D79-479B-B376-DB81D5669BE8

Tipo de Comprobante: I INGRESOS

Datos del Receptor	
RFC:	SMD980905KX5
C.P.	51780
Nombre:	SISTEMA MUNICIPAL PARA EL DESARROLLO INTEGRAL DE LA FAMILIA DE VILLA GUERRERO
Domicilio:	PROLONGACION LEON GUZMAN, No. Ext. 6, CENTRO,
Municipio:	Villa Guerrero
Estado:	Estado de México

Lugar de expedición	Fecha y hora emisión
50080 TOLUCA, MÉXICO	2020-09-07T16:00:38
Régimen Fiscal	Fecha y hora certificación
603 Personas Morales con Fines no Lucrativos	2020-09-07T16:46:21

Datos de operación	
Referencia:	D00172111317202028555239
Fecha de Pago	2020-09-04
Banco:	BANCO MERCANTIL DEL NORTE, S.A. (BANORTE)
Cuenta:	
Cheque:	
Moneda:	MXN
Importe:	\$ 104,966.54

Clave Institución	Clave PRISMA
21113	1000417
Tipo de Relación	CFDI Relacionado
No. Certificado Digital	No. Serie Certificado SAT
00001000000405049634	00001000000503270882

DETALLE DE PAGO

Ido	Clave de Producto / Servicio	Número de Identificación	Cant	Clave de Unidad	Descripción	Valor Unitario	Importe	Base	Impuesto	Tipo Factor	Tipo Tasa	Importe
							19 OCT. 2020					
202016	93151500	1124350100004116	1	E49	APORTACION SCI OBLIGATORIO	\$ 5,395.38	\$ 5,395.38	\$ 5,395.38	002	Exento		
202016	93151500	1124100100004116	1	E49	APORTACION POR SERVICIOS DE SALUD	\$ 31,364.09	\$ 31,364.09	\$ 31,364.09	002	Exento		
202016	93151500	1124050100004116	1	E49	APORTACION POR FONDO SOLIDARIO DE REPARTO	\$ 23,272.14	\$ 23,272.14	\$ 23,272.14	002	Exento		
202016	93151500	1124150100004116	1	E49	APORTACION POR GASTOS DE ADMINISTRACION	\$ 2,744.46	\$ 2,744.46	\$ 2,744.46	002	Exento		
202018	93151500	1124200100004116	1	E49	APORTACION POR PRIMA BASICA	\$ 3,136.41	\$ 3,136.41	\$ 3,136.41	002	Exento		
202016	93151500	1124200300004116	1	E49	APORTACION POR PRIMA DE SINIESTRALIDAD	\$ 1,006.82	\$ 1,006.82	\$ 1,006.82	002	Exento		
202016	93151500	1124200400004116	1	E49	APORTACION POR PRIMA DE RIESGO NO CONTROLADO	\$ 326.19	\$ 326.19	\$ 326.19	002	Exento		
202016	93151500	1124250100004116	1	E49	CUOTA SCI OBLIGATORIO	\$ 4,082.97	\$ 4,082.97	\$ 4,082.97	002	Exento		
202016	93151500	1124100100004116	1	E49	CUOTA POR SERVICIOS DE SALUD	\$ 14,505.99	\$ 14,505.99	\$ 14,505.99	002	Exento		
202016	93151500	1124050100004116	1	E49	CUOTA POR FONDO SOLIDARIO DE REPARTO	\$ 19,132.09	\$ 19,132.09	\$ 19,132.09	002	Exento		

Forma de pago: 03 - Transferencia electrónica de fondos.

Subtotal	\$ 104,966.54
Total de Impuestos Traslados	
TOTAL	\$ 104,966.54

Método de pago: PUE Pago en una sola exhibición

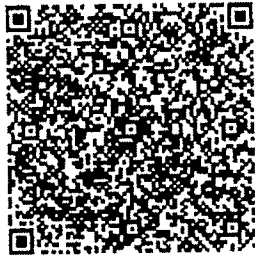

Cadena original del complemento de certificación digital del SAT

11.1|8A79894B-0D79-479B-B376-DB81D5669BE6|2020-09-07T16:46:21|TLE0111225C21oTICG4aoWBI2KXCXj70QrYpQge9Py8Jea8pyBb4CP9GLZDTFFwlp9t35kl90ImZy+yoAh4Ke4Yx7KWFgnN2kbjHClDRHawn6ubwiz8kDufqK1d5m4cluQyhlkPooWhc8fKcKasgeWcJ+OFIwqnTHB90ZxtZfFetulzyDWS3ENV3HevjFyIVTghmpRYCTUoF/bim9/UcZJLmzqrVIdrN5liurUmJoPsjBb5n6ZRksPPVh7bz/B+4AwCfAijn3zCIGMJDXH3RaodNwOLInMD9enauEc4mdWFtr4hLe9oW/acOq9HKV58a9an77tk9NMQRQCpx4iCpduZA==|00001000000503270882||

Sello digital del CFDI

5TICG4aoWBI2KXCXj70QrYpQge9Py8Jea8pyBb4CP9GLZDTFFwlp9t35kl90ImZy+yoAh4Ke4Yx7KWFgnN2kbjHClDRHawn6ubwiz8kDufqKy1d5m4cluQyhlkPooWhc8fKcKasgeWcJ+OFIwqnTHB90ZxtZfFetulzyDWS3ENV3HevjFyIVTghmpRYCTUoF/bim9/UcZJLmzqrVIdrN5liurUmJoPsjBb5n6ZRksPPVh7bz/B+4AwCfAijn3zCIGMJDXH3RaodNwOLInMD9enauEc4mdWFtr4hLe9oW/acOq9HKV58a9an77tk9NMQRQCpx4iCpduZA==

Sello digital del SAT

JcUJRhdPSAhc5WxrgemEelYKXdUjptuzBNW+xiMf27Tie74p0AL4dzpIA+gHVC1HqRcHCsFDtofAxiqNSsLR6rcj0Xz4AXCgyBxpMw+mkq+va0npUA1PSXXPmchBOFzKLQG+kweOv/dgA9spRILzMemwvPLK1L6GBJf51GqAXeBjtTQ1A8JXEFD2H+HTH0smwDR0xBsYbYkLdVfpKpr6gOL59yD7/W+nlmG5QSyI2sYDKgnMrRcFWxpGNySLr/d4lRfx4tEBJ9SEjnpumpKP/T13QGSVvrZ9MI Tqy/82m/Oso+30004THqikDFDMYITrunesUCVs8ZJzfeA==

000194



GOBIERNO DEL
ESTADO DE MÉXICO

ISSEMYM

Instituto de Seguridad Social del Estado de México y Municipios

REFERENCIA DE PAGO

Nombre de la Institución Pública: SISTEMA MUNICIPAL PARA EL DESARROLLO INTEGRAL DE LA FAMILIA

Clave de la Institución Pública: 21113

Identificador de la Institución Pública: 1000417

Domicilio de la Institución Pública: PROLONGACION LEON GUZMAN

Delegación o Municipio: Villa Guerrero

Código Postal: 51760

Sello Digital: wWqYxHqQ819S3Uj399EC0kPbJKk6pZgwtUjW3oPxxw4pbmvMiXtGCgoRg/OG2EYQ4

DATOS DEL PAGO:

Fecha Límite de Pago: 04/09/2020

OPERADO

19 OCT. 2020

Concepto	Monto a Pagar
Contribuciones de Seguridad Social	\$ 104966.54

Referencia de Pago a través de Servicio Bancario: 000172111317202028555239

DATOS DE CONTROL PARA LA ENTIDAD RECEPTORA:

BBVA Bancomer
Convenio
0866571

BANORTE
02457

Nota: El pago de esta referencia debe realizarse en las cuentas asignadas. El pago con cheque de otro banco, podrá causar actualizaciones y recargos por aplicación extemporánea.

FECHA Y HORA DE EMISIÓN DEL PORTAL ISSEMYM: 04/09/2020, 09:37 AM



000195



POLIZA DE DIARIO

MUNICIPIO: VILLA GUERRERO , 3064

POLIZA No. 14

FECHA : 18/09/2020

HOJA No. 1 DE 2

MOV.	CUENTA	CONCEPTO	REFERENCIA PARCIALES	DEBE	HABER
1	5100 C00306 010502020401 110201 1412	Aportaciones de servicio de salud		31,364.09	
2	8271 C00306 010502020401 110201 1412	Aportaciones de servicio de salud		31,364.09	
3	8251 C00306 010502020401 110201 1412	Aportaciones de servicio de salud			31,364.09
4	8251 C00306 010502020401 110201 1412	Aportaciones de servicio de salud		31,364.09	
5	8241 C00306 010502020401 110201 1412	Aportaciones de servicio de salud			31,364.09
6	8241 C00306 010502020401 110201 1412	Aportaciones de servicio de salud		31,364.09	
7	8221 C00306 010502020401 110201 1412	Aportaciones al sistema solidario de reparto		23,272.14	
8	5100 C00306 010502020401 110201 1413	Aportaciones al sistema solidario de reparto		23,272.14	
9	8271 C00306 010502020401 110201 1413	Aportaciones al sistema solidario de reparto			23,272.14
10	8251 C00306 010502020401 110201 1413	Aportaciones al sistema solidario de reparto		23,272.14	
11	8251 C00306 010502020401 110201 1413	Aportaciones al sistema solidario de reparto			23,272.14
12	8241 C00306 010502020401 110201 1413	Aportaciones al sistema solidario de reparto		23,272.14	
13	8241 C00306 010502020401 110201 1413	Aportaciones al sistema solidario de reparto			23,272.14
14	8221 C00306 010502020401 110201 1414	Aportaciones al sistema de capitalización individual		5,395.38	
15	5100 C00306 010502020401 110201 1414	Aportaciones del sistema de capitalización individual		5,395.38	
16	8271 C00306 010502020401 110201 1414	Aportaciones del sistema de capitalización individual			5,395.38
17	8251 C00306 010502020401 110201 1414	Aportaciones del sistema de capitalización individual		5,395.38	
18	8251 C00306 010502020401 110201 1414	Aportaciones del sistema de capitalización individual			5,395.38
19	8241 C00306 010502020401 110201 1414	Aportaciones del sistema de capitalización individual		5,395.38	
20	8241 C00306 010502020401 110201 1414	Aportaciones del sistema de capitalización individual			5,395.38
21	8221 C00306 010502020401 110201 1414	Aportaciones del sistema de capitalización individual		7,213.88	
22	5100 C00306 010502020401 110201 1415	Aportaciones para financiar los gastos generales de administración del ISSEMYM		7,213.88	
23	8271 C00306 010502020401 110201 1415	Aportaciones para financiar los gastos generales de administración del ISSEMYM			7,213.88
24	8251 C00306 010502020401 110201 1415	Aportaciones para financiar los gastos generales de administración del ISSEMYM			7,213.88
25	8251 C00306 010502020401 110201 1415	Aportaciones para financiar los gastos generales de administración del ISSEMYM		7,213.88	
26	8241 C00306 010502020401 110201 1415	Aportaciones para financiar los gastos generales de administración del ISSEMYM			7,213.88

OPERADO
19 OCT. 2020

000305



POLIZA DE DIARIO

MUNICIPIO: VILLA GUERRERO, 3064

POLIZA No. 14

FECHA : 18/09/2020

HOJA No. 2 DE 2

MOV.	CUENTA	CONCEPTO	REFERENCIA PARCIALES	DEBE	HABER
27	8241 C00306 010502020401 110201 1415	Aportaciones para financiar los gastos generales de administración del ISSEMYM		7,213.88	
28	8221 C00306 010502020401 110201 1415	Aportaciones para financiar los gastos generales de administración del ISSEMYM			7,213.88
29	2117 0001 0001 0002 0005	ISSEMYM APORTACIÓN MUNICIPAL PARA EL FONDO DE REPARTO		19,132.09	
30	2117 0001 0001 0002 0006	ISSEMYM APORTACIONES MUNICIPALES PARA EL SERVICIO DE SALUD		14,505.99	
31	2117 0001 0001 0002 0008	SISTEMA DE CAPITALIZACION INDIVIDUAL		4,082.97	
32	1112 0002 0000 0000 0001	CTA. 01044641257			104,966.54
				SUMAS IGUALES	306,703.01
FLUJO DE EFECTIVO :				ENTRADAS	SALIDAS
				21.00	104,966.54
TOTALES :				0.00	104,966.54

DESCRIPCION : CUOTAS DE ISSEMYM DE LA PRIMERA QUINCENA DEL MES DE SEPTIEMBRE DE 2020



OPERADO
19 OCT. 2020

[Signature]

SISTEMA DE CONTABILIDAD
ELABORO

C. P. *[Signature]* RIVERA ROSAS CALVO
A. C. RENE GONZALEZ ACACIO
TESORERO SMDIF

FECHA DE ELABORACION 08 / 10 / 2020

OSFDM20M/11/2004

000306

D-14



Imprimir
Cerrar

Reporte de Pago de Servicios

BANCO MERCANTIL DEL NORTE S.A.
RFC: BMN-930209-927

18/09/2020 10:26

Moneda	MXP
Cuenta Origen	1044641257
Empresa	ISSEMYM SERVICIOS DE SALUD -2457
Moneda Facturador	MXP
Importe	\$104,966.54
Referencia 1	000182111318202028695257
Referencia 2	
Referencia 3	
Referencia 4	
Fecha de Vencimiento	
RFC	ISS690901DM0
IVA	
Propósito de la Transferencia	Pago de Servicios
Tipo de Cambio	
Imp. Rec/Desc	\$0.00
Monto Total	\$104,966.54
Confirmación	PROCESO COMPLETO
Comisión	\$0.00
IVA	\$0.00
Clave de Rastreo	88460262309745002457
Capturó	RENE GONZALEZ ACACIO
Fecha Captura	18/09/2020 10:25:04 a. m.
Ejecutó	RENE GONZALEZ ACACIO
Fecha Ejecución	18/09/2020 10:26:35 a. m.
Autorizó 1:	
Fecha Autorización 1:	
Autorizó 2:	
Fecha Autorización 2:	
Autorizó 3:	
Fecha Autorización 3:	
AutExcepción 1:	
Fecha AutExcepción 1:	
AutExcepción 2:	
Fecha AutExcepción 2:	

OPERADO

19 OCT. 2020

Operación realizada a través de los equipos de computo que procesan las peticiones de la Banca por Internet y que se ubican en la ciudad de México, D.F.

Para el caso de aclaración respecto a la operación celebrada, se podrá acudir a la Unidad Especializada de Atención a Aclaraciones de la Institución, según corresponda al lugar de celebración de la operación, o solicitarla a través de los siguientes teléfonos, en

000307

Folio de Comprobante

PR - 87495

Folio Fiscal

FB351966-FA45-4035-9ABF-93823368D5EC

Tipo de Comprobante: I INGRESOS

Datos del Receptor	
RFC:	SMD960905KX5 C.P. 51760
Nombre:	SISTEMA MUNICIPAL PARA EL DESARROLLO INTEGRAL DE LA FAMILIA DE VILLA GUERRERO
Domicilio:	PROLONGACION LEON GUZMAN, No. Ext. 6, CENTRO,
Municipio:	Villa Guerrero Estado: Estado de México

Lugar de expedición		Fecha y hora emisión	
50080 TOLUCA, MÉXICO		2020-09-21T16:00:16	
Régimen Fiscal		Fecha y hora certificación	
603	Personas Morales con Fines no Lucrativos	2020-09-21T17:00:34	

Datos de operación	
Referencia:	000182111318202028695257 Fecha de Pago 2020-09-18
Banco:	BANCO MERCANTIL DEL NORTE, S.A. (BANORTE) Autorización: 088480262309745002457
Cuenta:	
Cheque:	
Moneda:	MXN
Importe:	\$ 104,966.54

Clave institución		Clave PRISMA	
21113		1000417	
Tipo de Relación		CFDI Relacionado	
No. Certificado Digital		No. Serie Certificado SAT	
0000100000405049634		00001000000503270882	

OPERADO

DETALLE DE PAGO

No.	Clave de Producto / Servicio	Número de Identificación	Cant	Clave de Unidad	Descripción	Valor Unitario	Importe	Base	Impuesto	Tipo Factor	Tipo Tasa	Importe
202017	93151500	1124350100004116	1	E49	APORTACION SCI OBLIGATORIO	\$ 5,395.38	\$ 5,395.38	\$ 5,395.38	002	Exento		
202017	93151500	1124100100004116	1	E49	APORTACION POR SERVICIOS DE SALUD	\$ 31,364.09	\$ 31,364.09	\$ 31,364.09	002	Exento		
202017	93151500	1124050100004116	1	E49	APORTACION POR FONDO SOLIDARIO DE REPARTO	\$ 23,272.14	\$ 23,272.14	\$ 23,272.14	002	Exento		
202017	93151500	1124150100004116	1	E49	APORTACION POR GASTOS DE ADMINISTRACION	\$ 2,744.46	\$ 2,744.46	\$ 2,744.46	002	Exento		
202017	93151500	1124200100004116	1	E49	APORTACION POR PRIMA BASICA	\$ 3,136.41	\$ 3,136.41	\$ 3,136.41	002	Exento		
202017	93151500	1124200300004116	1	E49	APORTACION POR PRIMA DE SINIESTRALIDAD	\$ 1,008.82	\$ 1,008.82	\$ 1,008.82	002	Exento		
202017	93151500	1124200400004116	1	E49	APORTACION POR PRIMA DE RIESGO NO CONTROLADO	\$ 326.19	\$ 326.19	\$ 326.19	002	Exento		
202017	93151500	1124250100004116	1	E49	CUOTA SCI OBLIGATORIO	\$ 4,082.97	\$ 4,082.97	\$ 4,082.97	002	Exento		
202017	93151500	1124100100004116	1	E49	CUOTA POR SERVICIOS DE SALUD	\$ 14,505.99	\$ 14,505.99	\$ 14,505.99	002	Exento		
202017	93151500	1124050100004116	1	E49	CUOTA POR FONDO SOLIDARIO DE REPARTO	\$ 19,132.09	\$ 19,132.09	\$ 19,132.09	002	Exento		

19 OCT. 2020

Forma de pago: 03 - Transferencia electrónica de fondos.

Subtotal	\$ 104,966.54
Total de impuestos Traslados	
Total	\$ 104,966.54

Método de pago: PUE Pago en una sola exhibición



Cadena original del complemento de certificación digital del SAT

[1.1]FB351966-FA45-4035-9ABF-93823368D5EC|2020-09-21T17:00:34|TLE011122S2C|HPggPjy0USnzymprRkwhb0fdh5XQwevEMkaEg7alI2W5qauJ1wy3uefcYdo/SOTPKiazAODs8/5tsUHCedhWfXJgToirGloJpaAuUO5aCxdRp+ZeTbqarvpkrclYkqzwWqzozFJXMuIphgGJOH6vUIRf1PP0J9B++NzeYhXQ2Hsey9bQedP8BocL4piKNLOva1qWseETMIT21ck1eV1UgnywRECG/a+Qz0pyzI3FidaU5WwK4DmkAJB8NErRUWdFD3P5N33vzEazvrkdSNBU1Wm7bkmEKg6HjcfUG2Gx5MF31uXlpDvaD31CmclbemtR3wVUIR2IKZLw==|00001000000503270882|

Sello digital del CFDI

HPggPjy0USnzymprRkwhb0fdh5XQwevEMkaEg7alI2W5qauJ1wy3uefcYdo/SOTPKiazAODs8/5tsUHCedhWfXJgToirGloJpaAuUO5aCxdRp+ZeTbqarvpkrclYkqzwWqzozFJXMuIphgGJOH6vUIRf1PP0J9B++NzeYhXQ2Hsey9bQedP8BocL4piKNLOva1qWseETMIT21ck1eV1UgnywRECG/a+Qz0pyzI3FidaU5WwK4DmkAJB8NErRUWdFD3P5N33vzEazvrkdSNBU1Wm7bkmEKg6HjcfUG2Gx5MF31uXlpDvaD31CmclbemtR3wVUIR2IKZLw==

Sello digital del SAT

6quZzAOcV6Jaw8/qWD3KaHwe18M21n10S86OtpRwAog5YbnRBU11zYhTTxdBDX2Fcxk+bjnDalSu4HlSBTVahhJbWuehWTZFPJ0M0Tdihp+RyRo6Xpoumb9yS8eUjyy0L+EEXQdeljeTgUZWCOGLACDeNSNTRdhMS6jkwGwKWOMkYkGh244PCZ9UZ8NoBJXTRm8YHcyPbNORPyfD03xW3eMSfID76PQJktVZMieWcgjRpZnz0drvCV804V16DIXHR8VaVQx+YJnerL7VikrdhbKzhtsdmUn78Zq83qPUYBVkrpVBJJ1SXrAb2Hlp6PSAdwBLA==

000308



GOBIERNO DEL
ESTADO DE MÉXICO

ISSEM YM

Instituto de Seguridad Social del Estado de México y Municipios

REFERENCIA DE PAGO

Nombre de la Institución Pública: SISTEMA MUNICIPAL PARA EL DESARROLLO INTEGRAL DE LA FAMILIA
 Clave de la Institución Pública: 21113 Identificador de la Institución Pública: 1000417
 Domicilio de la Institución Pública: PROLONGACION LEON GUZMAN
 Delegación o Municipio: Villa Guerrero Código Postal: 51760
 Sello Digital: tNrSu06SBC/DiARRn3Im0jAup84rMe1ABSapWhTZxEGq2PHIGmFHg/zotW53rQ2z

DATOS DEL PAGO:

Fecha Límite de Pago: 18/09/2020

OPERADO

19 OCT. 2020

Concepto	Monto a Pagar
Contribuciones de Seguridad Social	\$ 104966.54

Referencia de Pago a través de Servicio Bancario: 000182111318202028695257

DATOS DE CONTROL PARA LA ENTIDAD RECEPTORA:

BBVA Bancomer
 Convenio
 0866571

BANORTE
 02457

Nota: El pago de esta referencia debe realizarse en las cuentas asignadas. El pago con cheque de otro banco, podrá causar actualizaciones y recargos por aplicación extemporánea.

FECHA Y HORA DE EMISIÓN DEL PORTAL ISSEMYM: 18/09/2020, 10:21 AM



000309



POLIZA DE DIARIO

MUNICIPIO: VILLA GUERRERO , 3064

POLIZA No. 3

FECHA : 02/10/2020

HOJA No. 1 DE 2

MOV.	CUENTA	CONCEPTO	REFERENCIA PARCIALES	DEBE	HABER
1	5100 C00306 010502020401 110201 1412	Aportaciones de servicio de salud		31,364.09	
2	8271 C00306 010502020401 110201 1412	Aportaciones de servicio de salud		31,364.09	31,364.09
3	8251 C00306 010502020401 110201 1412	Aportaciones de servicio de salud			
4	8251 C00306 010502020401 110201 1412	Aportaciones de servicio de salud		31,364.09	
5	8241 C00306 010502020401 110201 1412	Aportaciones de servicio de salud			
6	8241 C00306 010502020401 110201 1412	Aportaciones de servicio de salud		31,364.09	
7	8221 C00306 010502020401 110201 1412	Aportaciones de servicio de salud			
8	5100 C00306 010502020401 110201 1413	Aportaciones al sistema solidario de reparto		23,272.14	
9	8271 C00306 010502020401 110201 1413	Aportaciones al sistema solidario de reparto		23,272.14	
10	8251 C00306 010502020401 110201 1413	Aportaciones al sistema solidario de reparto			
11	8251 C00306 010502020401 110201 1413	Aportaciones al sistema solidario de reparto		23,272.14	
12	8241 C00306 010502020401 110201 1413	Aportaciones al sistema solidario de reparto			
13	8241 C00306 010502020401 110201 1413	Aportaciones al sistema solidario de reparto		23,272.14	
14	8221 C00306 010502020401 110201 1413	Aportaciones al sistema solidario de reparto			
15	5100 C00306 010502020401 110201 1414	Aportaciones del sistema de capitalización individual		5,395.38	
16	8271 C00306 010502020401 110201 1414	Aportaciones del sistema de capitalización individual		5,395.38	
17	8251 C00306 010502020401 110201 1414	Aportaciones del sistema de capitalización individual			
18	8251 C00306 010502020401 110201 1414	Aportaciones del sistema de capitalización individual		5,395.38	
19	8241 C00306 010502020401 110201 1414	Aportaciones del sistema de capitalización individual			
20	8241 C00306 010502020401 110201 1414	Aportaciones del sistema de capitalización individual		5,395.38	
21	8221 C00306 010502020401 110201 1414	Aportaciones del sistema de capitalización individual			
22	5100 C00306 010502020401 110201 1415	Aportaciones para financiar los gastos generales de administración del ISSEMYM		7,213.88	
23	8271 C00306 010502020401 110201 1415	Aportaciones para financiar los gastos generales de administración del ISSEMYM		7,213.88	
24	8251 C00306 010502020401 110201 1415	Aportaciones para financiar los gastos generales de administración del ISSEMYM			
25	8251 C00306 010502020401 110201 1415	Aportaciones para financiar los gastos generales de administración del ISSEMYM		7,213.88	
26	8241 C00306 010502020401 110201 1415	Aportaciones para financiar los gastos generales de administración del ISSEMYM			

OPERADO

24 NOV. 2020



POLIZA DE DIARIO

MUNICIPIO: VILLA GUERRERO , 3064

POLIZA No. 3

FECHA : 02/10/2020

HOJA No. 2 DE 2

MOV.	CUENTA	CONCEPTO	REFERENCIA PARCIALES	DEBE	HABER
27	8241 C00306 010502020401 110201 1415	Aportaciones para financiar los gastos generales de administración del ISSEMYM		7,213.88	
28	8221 C00306 010502020401 110201 1415	Aportaciones para financiar los gastos generales de administración del ISSEMYM			7,213.88
29	2117 0001 0001 0002 0005	ISSEMYM APORTACIÓN MUNICIPAL PARA EL FONDO DE REPARTO		19,132.09	
30	2117 0001 0001 0002 0006	ISSEMYM APORTACIONES MUNICIPALES PARA EL SERVICIO DE SALUD		14,505.99	
31	2117 0001 0001 0002 0008	SISTEMA DE CAPITALIZACION INDIVIDUAL		4,082.97	
32	2117 0001 0001 0002 0010	CREDITO CORTO PLAZO		1,252.99	
33	1112 0002 0000 0000 0001	CTA. 01044641257			106,219.53

SUMAS IGUALES 307,956.00 307,956.00

FLUJO DE EFECTIVO : CLAVE 21.00 ENTRADAS 106,219.53
 TOTALES : 0.00 106,219.53

DESCRIPCION : CUOTAS DE ISSEMYM DE LA SEGUNDA QUINCENA DEL MES DE SEPTIEMBRE DE 2020

OPERADO

24 NOV. 2020

SISTEMA DE CONTABILIDAD ELABORO

C.P. GILBERTO REINALDO ROSAS VILLAN CUERRERO REVISO



C.C. RENE GONZALEZ ACACIO TESORERO SMDIF

FECHA DE ELABORACION 11 / 11 / 2020

D-3



Imprimir
Cerrar

Reporte de Pago de Servicios

BANCO MERCANTIL DEL NORTE S.A.
RFC: BMN-930209-927

02/10/2020 15:29

Moneda	MXP
Cuenta Origen	1044641257
Empresa	ISSEMYM SERVICIOS DE SALUD -2457
Moneda Facturador	MXP
Importe	\$106,219.53
Referencia 1	000192111319202028847264
Referencia 2	
Referencia 3	
Referencia 4	
Fecha de Vencimiento	
RFC	ISS690901DM0
IVA	
Propósito de la Transferencia	Pago de Servicios
Tipo de Cambio	
Imp. Rec/Desc	\$0.00
Monto Total	\$106,219.53
Confirmación	PROCESO COMPLETO
Comisión	\$0.00
IVA	\$0.00
Clave de Rastreo	88460276240470002457
Capturó	RENE GONZALEZ ACACIO
Fecha Captura	02/10/2020 03:26:07 p. m.
Ejecutó	RENE GONZALEZ ACACIO
Fecha Ejecución	02/10/2020 03:30:17 p. m.
Autorizó 1:	
Fecha Autorización 1:	
Autorizó 2:	
Fecha Autorización 2:	
Autorizó 3:	
Fecha Autorización 3:	
AutExcepción 1:	
Fecha AutExcepción 1:	
AutExcepción 2:	
Fecha AutExcepción 2:	

OPERADO

24 NOV. 2020

Operación realizada a través de los equipos de computo que procesan las peticiones de la Banca por Internet y que se ubican en la ciudad de México, D.F.

Para el caso de aclaración respecto a la operación celebrada, se podrá acudir a la Unidad Especializada de Atención a Adaraciones de la Institución, según corresponda al lugar de celebración de la operación, o solicitarla a través de los siguientes teléfonos, en un lapso no mayor a 90 días naturales a partir de la fecha señalada en el presente comprobante:

México D.F. (55) 5140 5600 - Monterrey (81) 8156 9600 ? Guadalajara (33) 3669 9000 - Resto del país 01 800 226 6783

Folio de Comprobante
PR - 87995
Folio Fiscal
02CFE1E8-33C5-4C72-A4E2-B0C374155CA4

Tipo de Comprobante: I INGRESOS

Datos del Receptor			
RFC:	SMD950905KX5	C.P.	51760
Nombre:	SISTEMA MUNICIPAL PARA EL DESARROLLO INTEGRAL DE LA FAMILIA DE VILLA GUERRERO		
Domicilio:	PROLONGACION LEON GUZMAN, No. Ext. 6, CENTRO,		
Municipio:	Villa Guerrero	Estado:	Estado de México

Lugar de expedición		Fecha y hora emisión	
50080 TOLUCA, MÉXICO		2020-10-05T16:00:11	
Régimen Fiscal		Fecha y hora certificación	
603	Personas Morales con Fines no Lucrativos	2020-10-05T17:00:30	

Datos de operación			
Referencia:	000192111319202028847264	Fecha de Pago	2020-10-02
Banco:	BANCO MERCANTIL DEL NORTE, S.A. (BANORTE)	Autorización:	
Cuenta:		088460276240470002457	
Cheque:		Uso del CFDI	
Moneda:	MXN	PUE	
Importe:	\$ 106,219.53		

Clave Institución		Clave PRISMA	
21113		1000417	
Tipo de Relación		CFDI Relacionado	
No. Certificado Digital		No. Serie Certificado SAT	
00001000000405049634		00001000000503270882	

OPERADO

DETALLE DE PAGO

24 NOV. 2020

Período	Clave de Producto / Servicio	Número de Identificación	Cant	Clave de Unidad	Descripción	Valor Unitario	Importe	Base	Impuesto	Tipo Factor	Tipo Tasa	Importe
202018	93151500	1124350100004116	1	E49	APORTACION SCI OBLIGATORIO	\$ 5,395.38	\$ 5,395.38	\$ 5,395.38	002	Exento		
202018	93151500	1124100100004116	1	E49	APORTACION POR SERVICIOS DE SALUD	\$ 31,364.09	\$ 31,364.09	\$ 31,364.09	002	Exento		
202018	93151500	1124050100004116	1	E49	APORTACION POR FONDO SOLIDARIO DE REPARTO	\$ 23,272.14	\$ 23,272.14	\$ 23,272.14	002	Exento		
202018	93151500	1124150100004116	1	E49	APORTACION POR GASTOS DE ADMINISTRACION	\$ 2,744.46	\$ 2,744.46	\$ 2,744.46	002	Exento		
202018	93151500	1124200100004116	1	E49	APORTACION POR PRIMA BASICA	\$ 3,136.41	\$ 3,136.41	\$ 3,136.41	002	Exento		
202018	93151500	1124200300004116	1	E49	APORTACION POR PRIMA DE SINIESTRALIDAD	\$ 1,006.82	\$ 1,006.82	\$ 1,006.82	002	Exento		
202018	93151500	1124200400004116	1	E49	APORTACION POR PRIMA DE RIESGO NO CONTROLADO	\$ 326.19	\$ 326.19	\$ 326.19	002	Exento		
202018	93151500	1124250100004116	1	E49	CUOTA SCI OBLIGATORIO	\$ 4,082.97	\$ 4,082.97	\$ 4,082.97	002	Exento		
202018	93151500	1124100100004116	1	E49	CUOTA POR SERVICIOS DE SALUD	\$ 14,505.99	\$ 14,505.99	\$ 14,505.99	002	Exento		
202018	93151500	1124050100004116	1	E49	CUOTA POR FONDO SOLIDARIO DE REPARTO	\$ 19,132.09	\$ 19,132.09	\$ 19,132.09	002	Exento		
202018	93151500	1124430100004116	1	E49	CREDITO AL CONSUMO	\$ 1,252.99	\$ 1,252.99	\$ 1,252.99	002	Exento		

Método de pago: 03 - Transferencia electrónica de fondos.

Subtotal	\$ 106,219.53
Total de Impuestos Traslados	
Total	\$ 106,219.53

Método de pago: PUE Pago en una sola exhibición



<p>Cadena original del complemento de certificación digital del SAT</p> <p> 1.1 C2CFE1E8-33C5-4C72-A4E2-B0C374155CA4 2020-10-05T17:00:30 TLE011122SC2jQx3PIRYacdNA5RXL4DSdhH2zR9BN0hcb7/cSZjCOKaTyye5mU8MDgsaklPSpeMRDf7CT3cp1S9F68t96JILWSWcGWD86Gu3H3yhc+I5664Sk30uMdGjRopxL6G5XCLx0C0XQ/Cyngpi21E1ZUahhvTtqzVB0NTwCsnXFxaC8wE/shGhZKwgOMlow40nKWyASifzWA7HlyJeh9NdN8P4NmHMKRu4bXJ2T49fouwFMNIHOBikZ/3nfo/Mwig6eHIEzEYTreZkF4xaUjaAzdNh3QLFww7NqFnpMm7DwJdtgEFGxP/c9F4v746sC0I/QZQRQdCrNPyw+ALg== 00001000000503270882 </p>
<p>Sello digital del CFDI</p> <p>Dx3PIRYacdNA5RXL4DSdhH2zR9BN0hcb7/cSZjCOKaTyye5mU8MDgsaklPSpeMRDf7CT3cp1S9F68t96JILWSWcGWD86Gu3H3yhc+I5664Sk30uMdGjRopxL6G5XCLx0C0XQ/Cyngpi21E1ZUahhvTtqzVB0NTwCsnXFxaC8wE/shGhZKwgOMlow40nKWyASifzWA7HlyJeh9NdN8P4NmHMKRu4bXJ2T49fouwFMNIHOBikZ/3nfo/Mwig6eHIEzEYTreZkF4xaUjaAzdNh3QLFww7NqFnpMm7DwJdtgEFGxP/c9F4v746sC0I/QZQRQdCrNPyw+ALg==</p>
<p>Sello digital del SAT</p> <p>kmjcDIMqf2oN54cv2u8Z/ekdiarX8Y89LDgsFnDexLBC9PeQjZhT275y/C5vR+qyC83AIWGVkvgXejSYTGx0XcCkdJ+RyABec5oFieJqVTDVfyMoXGq2kG0jT00TGFIS8ueJL5R4uz2b8bnBglawdIAFYVm8DsWwdBQ/bwpi4fjZQR8bCf2Qk2q2Y2eAG8sQ3CpHAG2Bed7m3SkYdQp8zL+xcv5Z2z9eCKNmY7pu83YBDWhjKavvZGcCowcn8dpQmStLrRcj1qtqeaCO75sbfx+R1KLjmR3J6QdatPAZTJ8FXHIVRuhvsOqQ4khYmXz4u/QX87ZQ==</p>



GOBIERNO DEL
ESTADO DE MÉXICO

ISSEM YM

Instituto de Seguridad Social del Estado de México y Municipios

REFERENCIA DE PAGO

Nombre de la Institución Pública: SISTEMA MUNICIPAL PARA EL DESARROLLO INTEGRAL DE LA FAMILIA
 Clave de la Institución Pública: 21113 Identificador de la Institución Pública: 1000417
 Domicilio de la Institución Pública: PROLONGACION LEON GUZMAN
 Delegación o Municipio: Villa Guerrero Código Postal: 51760
 Sello Digital: dUujXbgUifChVsT8vWBmloVhKXG9CqdzVQRZabH1+jzieloYLMeh3+kn9Jk77yc0

OPERADO

DATOS DEL PAGO:

Fecha Límite de Pago: 02/10/2020

24 NOV. 2020

Concepto	Monto a Pagar
Contribuciones de Seguridad Social	\$ 106219.53

Referencia de Pago a través de Servicio Bancario: 000192111319202028847264

DATOS DE CONTROL PARA LA ENTIDAD RECEPTORA:

BBVA Bancomer
 Convenio
 0866571

BANORTE
 02457

Nota: El pago de esta referencia debe realizarse en las cuentas asignadas. El pago con cheque de otro banco, podrá causar actualizaciones y recargos por aplicación extemporánea.

FECHA Y HORA DE EMISIÓN DEL PORTAL ISSEM YM: 02/10/2020, 03:17 PM





POLIZA DE DIARIO

MUNICIPIO: VILLA GUERRERO , 3064

POLIZA No. 13

FECHA : 19/10/2020

HOJA No. 1 DE 2

MOV.	CUENTA	CONCEPTO	REFERENCIA PARCIALES	DEBE	HABER
1	5100 C00306 010502020401 110201 1412	Aportaciones de servicio de salud		31,364.09	
2	8271 C00306 010502020401 110201 1412	Aportaciones de servicio de salud		31,364.09	31,364.09
3	8251 C00306 010502020401 110201 1412	Aportaciones de servicio de salud			
4	8251 C00306 010502020401 110201 1412	Aportaciones de servicio de salud		31,364.09	31,364.09
5	8241 C00306 010502020401 110201 1412	Aportaciones de servicio de salud			
6	8241 C00306 010502020401 110201 1412	Aportaciones de servicio de salud		31,364.09	31,364.09
7	8221 C00306 010502020401 110201 1412	Aportaciones al sistema solidario de reparto		23,272.14	
8	5100 C00306 010502020401 110201 1413	Aportaciones al sistema solidario de reparto		23,272.14	
9	8271 C00306 010502020401 110201 1413	Aportaciones al sistema solidario de reparto			23,272.14
10	8251 C00306 010502020401 110201 1413	Aportaciones al sistema solidario de reparto		23,272.14	
11	8251 C00306 010502020401 110201 1413	Aportaciones al sistema solidario de reparto			
12	8241 C00306 010502020401 110201 1413	Aportaciones al sistema solidario de reparto		23,272.14	
13	8241 C00306 010502020401 110201 1413	Aportaciones al sistema solidario de reparto			
14	8221 C00306 010502020401 110201 1413	Aportaciones al sistema solidario de reparto		23,272.14	
15	5100 C00306 010502020401 110201 1414	Aportaciones del sistema de capitalización individual		5,395.38	
16	8271 C00306 010502020401 110201 1414	Aportaciones del sistema de capitalización individual			5,395.38
17	8251 C00306 010502020401 110201 1414	Aportaciones del sistema de capitalización individual		5,395.38	
18	8251 C00306 010502020401 110201 1414	Aportaciones del sistema de capitalización individual			
19	8241 C00306 010502020401 110201 1414	Aportaciones del sistema de capitalización individual		5,395.38	
20	8241 C00306 010502020401 110201 1414	Aportaciones del sistema de capitalización individual			
21	8221 C00306 010502020401 110201 1414	Aportaciones del sistema de capitalización individual		7,213.88	
22	5100 C00306 010502020401 110201 1415	Aportaciones para financiar los gastos generales de administración del ISSEMYM		7,213.88	
23	8271 C00306 010502020401 110201 1415	Aportaciones para financiar los gastos generales de administración del ISSEMYM			7,213.88
24	8251 C00306 010502020401 110201 1415	Aportaciones para financiar los gastos generales de administración del ISSEMYM			
25	8251 C00306 010502020401 110201 1415	Aportaciones para financiar los gastos generales de administración del ISSEMYM		7,213.88	
26	8241 C00306 010502020401 110201 1415	Aportaciones para financiar los gastos generales de administración del ISSEMYM			7,213.88

OPERADO

24 NOV. 2020



POLIZA DE DIARIO

MUNICIPIO: VILLA GUERRERO, 3064

POLIZA No. 13

FECHA : 19/10/2020

HOJA No. 2 DE 2

MOV.	CUENTA	CONCEPTO	REFERENCIA PARCIALES	DEBE	HABER
27	8241 C00306 010502020401 110201 1415	Aportaciones para financiar los gastos generales de administración del ISSEMYM		7,213.88	
28	8221 C00306 010502020401 110201 1415	Aportaciones para financiar los gastos generales de administración del ISSEMYM			7,213.88
29	2117 0001 0001 0002 0005	ISSEMYM APORTACIÓN MUNICIPAL PARA EL FONDO DE REPARTO		19,132.09	
30	2117 0001 0001 0002 0006	ISSEMYM APORTACIONES MUNICIPALES PARA EL SERVICIO DE SALUD		14,505.99	
31	2117 0001 0001 0002 0008	SISTEMA DE CAPITALIZACION INDIVIDUAL		4,082.97	
32	2117 0001 0001 0002 0010	CREDITO CORTO PLAZO		1,252.99	
33	1112 0002 0000 0000 0001	CTA. 01044641257			106,219.53
				SUMAS IGUALES	307,956.00

FLUJO DE EFECTIVO :	CLAVE	ENTRADAS	SALIDAS
	21.00	106,219.53	
TOTALES :		0.00	106,219.53

DESCRIPCION : CUOTAS DE ASSEMYM DE LA PRIMERA QUINCENA DEL MES DE OCTUBRE DE 2020

OPERADO

24 NOV. 2020

SISTEMA DE CONTABILIDAD
ELABORO

C.F. CALDERON REYNALDO ROSAS VILLA GUERRERO
REVPESO

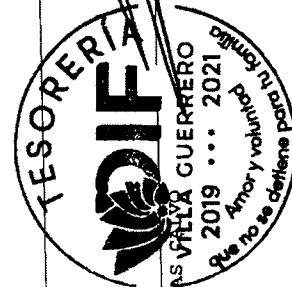

A.C. RENE GONZALEZ ACACIO
TESORERO SMDIF

FECHA DE ELABORACION
11 / 11 / 2020

D-13



Imprimir
Cerrar

Reporte de Pago de Servicios

BANCO MERCANTIL DEL NORTE S.A.
RFC: BMN-930209-927

19/10/2020 14:58

Moneda	MXP
Cuenta Origen	1044641257
Empresa	ISSEMYM SERVICIOS DE SALUD -2457
Moneda Facturador	MXP
Importe	\$106,219.53
Referencia 1	000202111320202029017252
Referencia 2	
Referencia 3	
Referencia 4	
Fecha de Vencimiento	
RFC	ISS690901DM0
IVA	
Propósito de la Transferencia	Pago de Servicios
Tipo de Cambio	
Imp. Rec/Desc	\$0.00
Monto Total	\$106,219.53
Confirmación	PROCESO COMPLETO
Comisión	\$0.00
IVA	\$0.00
Clave de Rastreo	88460293126180002457
Capturó	RENE GONZALEZ ACACIO
Fecha Captura	19/10/2020 09:40:04 a. m.
Ejecutó	RENE GONZALEZ ACACIO
Fecha Ejecución	19/10/2020 02:58:50 p. m.
Autorizó 1:	
Fecha Autorización 1:	
Autorizó 2:	
Fecha Autorización 2:	
Autorizó 3:	
Fecha Autorización 3:	
AutExcepción 1:	
Fecha AutExcepción 1:	
AutExcepción 2:	
Fecha AutExcepción 2:	

OPERADO

24 NOV. 2020

Operación realizada a través de los equipos de computo que procesan las peticiones de la Banca por Internet y que se ubican en la ciudad de México, D.F.

Para el caso de aclaración respecto a la operación celebrada, se podrá acudir a la Unidad Especializada de Atención a Aclaraciones de la Institución, según corresponda al lugar de celebración de la operación, o solicitarla a través de los siguientes teléfonos, en un lapso no mayor a 90 días naturales a partir de la fecha señalada en el presente comprobante:

México D.F. (55) 5140 5600 - Monterrey (81) 8156 9600 ? Guadalajara (33) 3669 9000 - Resto del país 01 800 226 6783

Folio de Comprobante
PR - 88347
Folio Fiscal
073080DD-D0B1-4519-9159-45FBAAF3FEA1

Tipo de Comprobante: I INGRESOS

Datos del Receptor	
RFC:	SMD950905KX5 C.P. 51760
Nombre:	SISTEMA MUNICIPAL PARA EL DESARROLLO INTEGRAL DE LA FAMILIA DE VILLA GUERRERO
Domicilio:	PROLONGACION LEON GUZMAN, No. Ext. 6, CENTRO,
Municipio:	Villa Guerrero Estado: Estado de México

Lugar de expedición	Fecha y hora emisión
50080 TOLUCA, MÉXICO	2020-10-20T16:00:15
Régimen Fiscal	Fecha y hora certificación
603 Personas Morales con Fines no Lucrativos	2020-10-20T17:00:15

Datos de operación	
Referencia:	D00202111320202029017252 Fecha de Pago 2020-10-19
Banco:	BANCO MERCANTIL DEL NORTE, S.A. (BANORTE) Autorización: 088460293126180002457
Cuenta:	
Cheque:	Uso del CFDI P01
Moneda:	MXN
Importe:	\$ 106,219.53

Clave Institución	Clave PRISMA
21113	1000417
Tipo de Relación	CFDI Relacionado
No. Certificado Digital	No. Serie Certificado SAT
000100000405049634	00001000000503270882

OPERADO

DETALLE DE PAGO

24 NOV. 2020

No.	Clave de Producto / Servicio	Número de Identificación	Cant.	Clave de Unidad	Descripción	Valor Unitario	Importe	Base	Impuesto	Tipo Factor	Tipo Tasa	Importe
202019	93151500	1124350100004118	1	E49	APORTACION SCI OBLIGATORIO	\$ 5,395.38	\$ 5,395.38	\$ 5,395.38	002	Exento		
202019	93151500	1124100100004118	1	E49	APORTACION POR SERVICIOS DE SALUD	\$ 31,364.09	\$ 31,364.09	\$ 31,364.09	002	Exento		
202019	93151500	1124050100004118	1	E49	APORTACION POR FONDO SOLIDARIO DE REPARTO	\$ 23,272.14	\$ 23,272.14	\$ 23,272.14	002	Exento		
202019	93151500	1124150100004118	1	E49	APORTACION POR GASTOS DE ADMINISTRACION	\$ 2,744.46	\$ 2,744.46	\$ 2,744.46	002	Exento		
202019	93151500	1124200100004118	1	E49	APORTACION POR PRIMA BASICA	\$ 3,136.41	\$ 3,136.41	\$ 3,136.41	002	Exento		
202019	93151500	1124200300004118	1	E49	APORTACION POR PRIMA DE SINIESTRALIDAD	\$ 1,006.82	\$ 1,006.82	\$ 1,006.82	002	Exento		
202019	93151500	1124200400004118	1	E49	APORTACION POR PRIMA DE RIESGO NO CONTROLADO	\$ 326.19	\$ 326.19	\$ 326.19	002	Exento		
202019	93151500	1124250100004118	1	E49	CUOTA SCI OBLIGATORIO	\$ 4,082.97	\$ 4,082.97	\$ 4,082.97	002	Exento		
202019	93151500	1124100100004118	1	E49	CUOTA POR SERVICIOS DE SALUD	\$ 14,505.99	\$ 14,505.99	\$ 14,505.99	002	Exento		
202019	93151500	1124050100004118	1	E49	CUOTA POR FONDO SOLIDARIO DE REPARTO	\$ 19,132.09	\$ 19,132.09	\$ 19,132.09	002	Exento		
202019	93151500	1124430100004118	1	E49	CREDITO AL CONSUMO	\$ 1,252.99	\$ 1,252.99	\$ 1,252.99	002	Exento		

Forma de pago: 03 - Transferencia electrónica de fondos.

Subtotal	\$ 106,219.53
Total de Impuestos Traslados	
TOTAL	\$ 106,219.53

Método de pago: PUE Pago en una sola exhibición



Cadena original del complemento de certificación digital del SAT

[1.1073050DD-D0B1-4519-9159-45FBAAF3FEA1]2020-10-20T17:00:15|TLE011122SC2|bAIHSQ58tw7zsa11Cgy9w/mNAKyvTqL y/svqDvSvqNH+CqfGN8Oshd/jaoMIH+dPDREbQI8hwz1/vagqo/v4iaAQAGGmATY7ItBiJV3kPY4Y/ReMDKppwUmfsqOPiIOLL2v7oV2rVbZe87yaR22WqSo3ab/8cAzjAn8eJZbuTS/3vgSF7Q5Sesd/HfG5w/R9OU+thRXMRkTifgz/CGqjpnHabLS5RRoOdjgca5yEWuPqoDCIEhmcpLyoWEUCENIUv/+aoj9K+Lsj8G8um62X/whRnkcGALkSKOcfG27J/ve7zhrVwix8V8IHU54HYHEaASGV59OReL9g==|00001000000503270882|

Sello digital del CFDI

bAIHSQ58tw7zsa11Cgy9w/mNAKyvTqL y/svqDvSvqNH+CqfGN8Oshd/jaoMIH+dPDREbQI8hwz1/vagqo/v4iaAQAGGmATY7ItBiJV3kPY4Y/ReMDKppwUmfsqOPiIOLL2v7oV2rVbZe87yaR22WqSo3ab/8cAzjAn8eJZbuTS/3vgSF7Q5Sesd/HfG5w/R9OU+thRXMRkTifgz/CGqjpnHabLS5RRoOdjgca5yEWuPqoDCIEhmcpLyoWEUCENIUv/+aoj9K+Lsj8G8um62X/whRnkcGALkSKOcfG27J/ve7zhrVwix8V8IHU54HYHEaASGV59OReL9g==

Sello digital del SAT

Qm0IAFYH2VgCYTJHUKPQdGZdQpYmNQ19mUQHj8pu+pxXy3N8Fcl+17w1xUb1Acl3LM8N8I60TrVtXZ9d6XodlFGo8orPurjExIReX93OFLmQA83K8TexSG2/0c357gTq4mFbbp80HE6UzVINEsV3W9S85qw7H9uPBHhoybB0wruSHAQgk8EdatnS2cXIP7V0OKIMhyGdwz/DceZLsn7mGfzbeWJO+mKQIRGZwuYINGCt89A9y6WAHqH1AogJaZwBJ8F8G8fmiOGcNwtOHVGMqmUckUjPuaPDmpzyz9k6E2NIDkvJb/4/X5vQTNhn2EgC8hN52w==



GOBIERNO DEL
ESTADO DE MÉXICO

ISSEM YM

Instituto de Seguridad Social del Estado de México y Municipios

REFERENCIA DE PAGO

Nombre de la Institución Pública: SISTEMA MUNICIPAL PARA EL DESARROLLO INTEGRAL DE LA FAMILIA
 Clave de la Institución Pública: 21113 Identificador de la Institución Pública: 1000417
 Domicilio de la Institución Pública: PROLONGACION LEON GUZMAN
 Delegación o Municipio: Villa Guerrero Código Postal: 51760
 Sello Digital: ZUUPtIGXjeWnYu2cnRtTc0NgW10JQni9tAzpx9h98dmBqjdEnyz3FkxrFKUKZ/ne

DATOS DEL PAGO:

Fecha Límite de Pago: 19/10/2020

OPERADO
24 NOV. 2020

Concepto	Monto a Pagar
Contribuciones de Seguridad Social	\$ 106219.53

Referencia de Pago a través de Servicio Bancario: 000202111320202029017252

DATOS DE CONTROL PARA LA ENTIDAD RECEPTORA:

BDVA Bancomer
Convenio
0866571

BANORTE
02457

Nota: El pago de esta referencia debe realizarse en las cuentas asignadas. El pago con cheque de otro banco, podrá causar actualizaciones y recargos por aplicación extemporánea.

FECHA Y HORA DE EMISIÓN DEL PORTAL ISSEM YM: 19/10/2020, 09:33 AM





POLIZA DE DIARIO

MUNICIPIO: VILLA GUERRERO, 3064

POLIZA No. 4

FECHA : 06/11/2020

HOJA No. 1 DE 2

MOV.	CUENTA	CONCEPTO	REFERENCIA PARCIALES	DEBE	HABER
1	5100 C00306 010502020401 110201 1412	Aportaciones de servicio de salud		31,364.09	
2	8271 C00306 010502020401 110201 1412	Aportaciones de servicio de salud		31,364.09	
3	8251 C00306 010502020401 110201 1412	Aportaciones de servicio de salud			31,364.09
4	8251 C00306 010502020401 110201 1412	Aportaciones de servicio de salud			31,364.09
5	8241 C00306 010502020401 110201 1412	Aportaciones de servicio de salud			31,364.09
6	8241 C00306 010502020401 110201 1412	Aportaciones de servicio de salud			31,364.09
7	8221 C00306 010502020401 110201 1412	Aportaciones de servicio de salud			31,364.09
8	5100 C00306 010502020401 110201 1413	Aportaciones al sistema solidario de reparto		23,272.14	
9	8271 C00306 010502020401 110201 1413	Aportaciones al sistema solidario de reparto		23,272.14	
10	8251 C00306 010502020401 110201 1413	Aportaciones al sistema solidario de reparto			23,272.14
11	8251 C00306 010502020401 110201 1413	Aportaciones al sistema solidario de reparto			23,272.14
12	8241 C00306 010502020401 110201 1413	Aportaciones al sistema solidario de reparto			23,272.14
13	8241 C00306 010502020401 110201 1413	Aportaciones al sistema solidario de reparto			23,272.14
14	8221 C00306 010502020401 110201 1413	Aportaciones al sistema solidario de reparto			23,272.14
15	5100 C00306 010502020401 110201 1414	Aportaciones del sistema de capitalización individual		5,395.38	
16	8271 C00306 010502020401 110201 1414	Aportaciones del sistema de capitalización individual		5,395.38	
17	8251 C00306 010502020401 110201 1414	Aportaciones del sistema de capitalización individual			5,395.38
18	8251 C00306 010502020401 110201 1414	Aportaciones del sistema de capitalización individual			5,395.38
19	8241 C00306 010502020401 110201 1414	Aportaciones del sistema de capitalización individual			5,395.38
20	8241 C00306 010502020401 110201 1414	Aportaciones del sistema de capitalización individual			5,395.38
21	8221 C00306 010502020401 110201 1414	Aportaciones del sistema de capitalización individual			5,395.38
22	5100 C00306 010502020401 110201 1415	Aportaciones para financiar los gastos generales de administración del ISSEMYM		7,213.88	
23	8271 C00306 010502020401 110201 1415	Aportaciones para financiar los gastos generales de administración del ISSEMYM		7,213.88	
24	8251 C00306 010502020401 110201 1415	Aportaciones para financiar los gastos generales de administración del ISSEMYM			7,213.88
25	8251 C00306 010502020401 110201 1415	Aportaciones para financiar los gastos generales de administración del ISSEMYM			7,213.88
26	8241 C00306 010502020401 110201 1415	Aportaciones para financiar los gastos generales de administración del ISSEMYM			7,213.88

OPERADO

07 ENE. 2021

260000



POLIZA DE DIARIO

MUNICIPIO: VILLA GUERRERO, 3064

POLIZA No. 4

HOJA No. 2 DE 2

FECHA : 06/11/2020

MOV.	CUENTA	CONCEPTO	REFERENCIA PARCIALES	DEBE	HABER
27	8241 C00306 010502020401 110201 1415	Aportaciones para financiar los gastos generales de administración del ISSEMYM		7,213.88	
28	8221 C00306 010502020401 110201 1415	Aportaciones para financiar los gastos generales de administración del ISSEMYM			7,213.88
29	2117 0001 0001 0002 0005	ISSEMYM APORTACIÓN MUNICIPAL PARA EL FONDO DE REPARTO		19,132.09	
30	2117 0001 0001 0002 0006	ISSEMYM APORTACIONES MUNICIPALES PARA EL SERVICIO DE SALUD		14,505.99	
31	2117 0001 0001 0002 0008	SISTEMA DE CAPITALIZACION INDIVIDUAL		4,082.97	
32	2117 0001 0001 0002 0010	CREBITO CORTO PLAZO		1,252.99	
33	1112 0002 0000 0000 0001	CTA. 01044641257			106,219.53
SUMAS IGUALES				307,956.00	307,956.00

FLUJO DE EFECTIVO :	CLAVE	ENTRADAS	SALIDAS
	21.00	106,219.53	
TOTALES :		106,219.53	106,219.53

DESCRIPCION : CUOTAS DE ISSEMYM DE LA SEGUNDA QUINCENA DEL MES DE OCTUBRE DE 2020

OPERADO

07 ENE. 2021

[Signature]

SISTEMA DE CONTABILIDAD
ELABORO

[Signature]
C.P. ROSAS CALVO ROSAS CALVO ROSAS CALVO
RUVISO



[Signature]
C.P.C. RENE GONZALEZ ACACIO
TESORERO SMDIF

FECHA DE ELABORACION 16 / 12 / 2020

OSFDIM20M112004

000093

D-4



Imprimir
Cerrar

Reporte de Pago de Servicios

BANCO MERCANTIL DEL NORTE S.A.
RFC: BMN-930209-927

06/11/2020 10:42

Moneda	MXP
Cuenta Origen	1044641257
Empresa	ISSEMYM SERVICIOS DE SALUD -2457
Moneda Facturador	MXP
Importe	\$106,219.53
Referencia 1	000212111321202029197241
Referencia 2	
Referencia 3	
Referencia 4	
Fecha de Vencimiento	
RFC	ISS690901DM0
IVA	
Propósito de la Transferencia	Pago de Servicios
Tipo de Cambio	
Imp. Rec/Desc	\$0.00
Monto Total	\$106,219.53
Confirmación	PROCESO COMPLETO
Comisión	\$0.00
IVA	\$0.00
Clave de Rastreo	88460311349234002457
Capturó	RENE GONZALEZ ACACIO
Fecha Captura	06/11/2020 10:33:08 a. m.
Ejecutó	RENE GONZALEZ ACACIO
Fecha Ejecución	06/11/2020 10:36:03 a. m.
Autorizó 1:	
Fecha Autorización 1:	
Autorizó 2:	
Fecha Autorización 2:	
Autorizó 3:	
Fecha Autorización 3:	
AutExcepción 1:	
Fecha AutExcepción 1:	
AutExcepción 2:	
Fecha AutExcepción 2:	

OPERADO

07 ENE. 2021

Operación realizada a través de los equipos de computo que procesan las peticiones de la Banca por Internet y que se ubican en la ciudad de México, D.F.

Para el caso de aclaración respecto a la operación celebrada, se podrá acudir a la Unidad Especializada de Atención a Adaraciones de la Institución, según corresponda al lugar de celebración de la operación, o solicitarla a través de los siguientes teléfonos, en un lapso no mayor a 90 días naturales a partir de la fecha señalada en el presente comprobante:

México D.F. (55) 5140 5600 - Monterrey (81) 8156 9600 ? Guadalajara (33) 3669 9000 - Resto del país 01 800 226 6783

000094

Folio de Comprobante

PR - 89041

Folio Fiscal

54C8DA5F-88F7-487D-A7C8-6C89C2AC027C

Tipo de Comprobante: I INGRESOS

Datos del Receptor	
RFC:	SMD950905KX5 C.P. 51780
Nombre:	SISTEMA MUNICIPAL PARA EL DESARROLLO INTEGRAL DE LA FAMILIA DE VILLA GUERRERO
Domicilio:	PROLONGACION LEON GUZMAN, No. Ext. 6, CENTRO,
Municipio:	Villa Guerrero Estado: Estado de México

Lugar de expedición		Fecha y hora emisión	
50080 TOLUCA, MÉXICO		2020-11-09T16:00:15	
Régimen Fiscal		Fecha y hora certificación	
603	Personas Morales con Fines no Lucrativos	2020-11-09T17:00:15	

Datos de operación	
Referencia:	000212111321202029197241 Fecha de Pago 2020-11-06
Banco:	BANCO MERCANTIL DEL NORTE, S.A. (BANORTE) Autorización: 088460311349234002457
Cuenta:	
Cheque:	Uso del CFDI P01
Moneda:	MXN
Importe:	\$ 106,219.53

Clave Institución		Clave PRISMA	
21113		1000417	
Tipo de Relación		CFDI Relacionado	
No. Certificado Digital		No. Serie Certificado SAT	
00001000000405049634		00001000000503270882	

OPERADO

DETALLE DE PAGO

Periodo	Clave de Producto / Servicio	Número de Identificación	Cant	Clave de Unidad	Descripción	Valor Unitario	ENE, Imp. 2021	Base	Impuesto	Tipo Factor	Tipo Tasa	Importe
202020	93151500	1124350100004116	1	E49	APORTACION SCI OBLIGATORIO	\$ 5,395.38	\$ 5,395.38	\$ 5,395.38	002	Exento		
202020	93151500	1124100100004116	1	E49	APORTACION POR SERVICIOS DE SALUD	\$ 31,364.09	\$ 31,364.09	\$ 31,364.09	002	Exento		
202020	93151500	1124050100004116	1	E49	APORTACION POR FONDO SOLIDARIO DE REPARTO	\$ 23,272.14	\$ 23,272.14	\$ 23,272.14	002	Exento		
202020	93151500	1124150100004116	1	E49	APORTACION POR GASTOS DE ADMINISTRACION	\$ 2,744.46	\$ 2,744.46	\$ 2,744.46	002	Exento		
202020	93151500	1124200100004116	1	E49	APORTACION POR PRIMA BASICA	\$ 3,136.41	\$ 3,136.41	\$ 3,136.41	002	Exento		
202020	93151500	1124200300004116	1	E49	APORTACION POR PRIMA DE SINIESTRALIDAD	\$ 1,006.82	\$ 1,006.82	\$ 1,006.82	002	Exento		
202020	93151500	1124200400004116	1	E49	APORTACION POR PRIMA DE RIESGO NO CONTROLADO	\$ 326.19	\$ 326.19	\$ 326.19	002	Exento		
202020	93151500	1124250100004116	1	E49	CUOTA SCI OBLIGATORIO	\$ 4,082.97	\$ 4,082.97	\$ 4,082.97	002	Exento		
202020	93151500	1124100100004116	1	E49	CUOTA POR SERVICIOS DE SALUD	\$ 14,505.99	\$ 14,505.99	\$ 14,505.99	002	Exento		
202020	93151500	1124050100004116	1	E49	CUOTA POR FONDO SOLIDARIO DE REPARTO	\$ 19,132.09	\$ 19,132.09	\$ 19,132.09	002	Exento		
202020	93151500	1124430100004116	1	E49	CREDITO AL CONSUMO	\$ 1,252.99	\$ 1,252.99	\$ 1,252.99	002	Exento		

Forma de pago: 03 - Transferencia electrónica de fondos.

Subtotal \$ 106,219.53

Método de pago: PUE Pago en una sola exhibición

Total de Impuestos Traslados

TOTAL \$ 106,219.53



Cadena original del complemento de certificación digital del SAT

[[{"1": "54C8DA5F-88F7-497D-A7C8-6C89C2AC027C|2020-11-09T17:00:15|TLE011122SC2|miMwMaNiniIiJdn2XoX5XELoHjeWrvT8/pMa3cFoBY+ISZoplPDZsB00B8CguYpib00N+J00kTquvcAdZEf0qbXQJ0D8R4Qop+YAYu9AU02ULpYAmtnuvT7E57d2GjCE7VVCJq+SH7DnAecmK9/D7qphaepRIUAAjID7an8z0E2/6I7OJNCr15bm8P0DTvWBlor9slY6iXfBlZpVnNy/3LooE5lwFebDj9MXvOLLmo8XDIPlyA27/s2b2qs9Ct+OpvUkV2JdQ3Y+H3NF2Tz3BKpMxjeD6Pva9uufyEw0lYCXki3BSdOSpSLMxwUku7zG+K2aRvrFNNuQ==|00001000000503270882|}]

Sello digital del CFDI

mMwMaNiniIiJdn2XoX5XELoHjeWrvT8/pMa3cFoBY+ISZoplPDZsB00B8CguYpib00N+J00kTquvcAdZEf0qbXQJ0D8R4Qop+YAYu9AU02ULoYAmtnuvT7E57d2GjCE7VVCJq+SH7DnAecmK9/D7qphaepRIUAAjID7an8z0E2/6I7OJNCr15bm8P0DTvWBlor9slY6iXfBlZpVnNy/3LooE5lwFebDj9MXvOLLmo8XDIPlyA27/s2b2qs9Ct+OpvUkV2JdQ3Y+H3NF2Tz3BKpMxjeD6Pva9uufyEw0lYCXki3BSdOSpSLMxwUku7zG+K2aRvrFNNuQ==

Sello digital del SAT

SKrCThe23SwaAj9nlg7vMP+mkZB26ubtQ0ea16XdGUBKININ6Ri3wC4wEBUvU06EuxjGfmbgzZXUEnbxoEEG1Q5RUVUwJLBVAbAS9yJg5e96FKEkykmHw0kbDF8mxpDeG1TpgmgjuO6VYJC08m0NRMLsKBb8BSx7VgUz/8Qu4lDodNgaHTe9GV+DE0o7UQ9E4yAXVSEkSQZP+ma+uY&zsmoRersTe5kdcY38FYcVnlpqHsNRMG24823GB+YmXpUzF5oXVbubCPYNaAQJKXIDWlae0601XUg+CV2Qng+ZgjzC6Bztlh/couepLadFC3T0Mg==

000085



GOBIERNO DEL
ESTADO DE MÉXICO

ISSEMYM

Instituto de Seguridad Social del Estado de México y Municipios

REFERENCIA DE PAGO

Nombre de la Institución Pública: SISTEMA MUNICIPAL PARA EL DESARROLLO INTEGRAL DE LA FAMILIA

Clave de la Institución Pública: 21113

Identificador de la Institución Pública: 1000417

Domicilio de la Institución Pública: PROLONGACION LEON GUZMAN

Delegación o Municipio: Villa Guerrero

Código Postal: 51760

Sello Digital: afQWn2Qv4eCOug1soRpnjmVYwFyeq1h2PQszY8+NhWe8ykVHu7Libx2tX2EMwVSY

DATOS DEL PAGO:

Fecha Límite de Pago: 06/11/2020

OPERADO

07 ENE. 2021

Concepto	Monto a Pagar
Contribuciones de Seguridad Social	\$ 106219.53

Referencia de Pago a través de Servicio Bancario: 000212111321202029197241

DATOS DE CONTROL PARA LA ENTIDAD RECEPTORA:

BBVA Bancomer
Convenio
0866571

BANORTE
02457

Nota: El pago de esta referencia debe realizarse en las cuentas asignadas. El pago con cheque de otro banco, podrá causar actualizaciones y recargos por aplicación extemporánea.

FECHA Y HORA DE EMISIÓN DEL PORTAL ISSEMYM: 06/11/2020, 10:20 AM



000006



POLIZA DE DIARIO

MUNICIPIO: VILLA GUERRERO, 3064

POLIZA No. 10

FECHA : 18/11/2020

HOJA No. 1 DE 2

MOV.	CUENTA	CONCEPTO	REFERENCIA PARCIALES	DEBE	HABER
1	5100 C00306 010502020401 110201 1412	Aportaciones de servicio de salud		31,364.09	
2	8271 C00306 010502020401 110201 1412	Aportaciones de servicio de salud		31,364.09	31,364.09
3	8251 C00306 010502020401 110201 1412	Aportaciones de servicio de salud			
4	8251 C00306 010502020401 110201 1412	Aportaciones de servicio de salud		31,364.09	31,364.09
5	8241 C00306 010502020401 110201 1412	Aportaciones de servicio de salud		31,364.09	
6	8241 C00306 010502020401 110201 1412	Aportaciones de servicio de salud			
7	8221 C00306 010502020401 110201 1412	Aportaciones de servicio de salud		23,272.14	23,272.14
8	5100 C00306 010502020401 110201 1413	Aportaciones al sistema solidario de reparto		23,272.14	
9	8271 C00306 010502020401 110201 1413	Aportaciones al sistema solidario de reparto			
10	8251 C00306 010502020401 110201 1413	Aportaciones al sistema solidario de reparto		23,272.14	23,272.14
11	8251 C00306 010502020401 110201 1413	Aportaciones al sistema solidario de reparto			
12	8241 C00306 010502020401 110201 1413	Aportaciones al sistema solidario de reparto		23,272.14	23,272.14
13	8241 C00306 010502020401 110201 1413	Aportaciones al sistema solidario de reparto			
14	8221 C00306 010502020401 110201 1413	Aportaciones al sistema solidario de reparto		23,272.14	23,272.14
15	5100 C00306 010502020401 110201 1414	Aportaciones del sistema de capitalización individual		5,395.38	
16	8271 C00306 010502020401 110201 1414	Aportaciones del sistema de capitalización individual			
17	8251 C00306 010502020401 110201 1414	Aportaciones del sistema de capitalización individual		5,395.38	5,395.38
18	8251 C00306 010502020401 110201 1414	Aportaciones del sistema de capitalización individual			
19	8241 C00306 010502020401 110201 1414	Aportaciones del sistema de capitalización individual		5,395.38	5,395.38
20	8241 C00306 010502020401 110201 1414	Aportaciones del sistema de capitalización individual			
21	8221 C00306 010502020401 110201 1414	Aportaciones del sistema de capitalización individual		7,213.88	7,213.88
22	5100 C00306 010502020401 110201 1415	Aportaciones para financiar los gastos generales de administración del ISSEMYM		7,213.88	
23	8271 C00306 010502020401 110201 1415	Aportaciones para financiar los gastos generales de administración del ISSEMYM			
24	8251 C00306 010502020401 110201 1415	Aportaciones para financiar los gastos generales de administración del ISSEMYM		7,213.88	7,213.88
25	8251 C00306 010502020401 110201 1415	Aportaciones para financiar los gastos generales de administración del ISSEMYM			
26	8241 C00306 010502020401 110201 1415	Aportaciones para financiar los gastos generales de administración del ISSEMYM		7,213.88	7,213.88

OPERADO

07 ENE. 2021



POLIZA DE DIARIO

MUNICIPIO: VILLA GUERRERO, 3064

POLIZA No. 10

FECHA : 18/11/2020

HOJA No. 2 DE 2

MOV.	CUENTA	CONCEPTO	REFERENCIA PARCIALES	DEBE	HABER
27	8241 C00306 010502020401 110201 1415	Aportaciones para financiar los gastos generales de administración del ISSEMYM		7,213.88	
28	8221 C00306 010502020401 110201 1415	Aportaciones para financiar los gastos generales de administración del ISSEMYM			7,213.88
29	2117 0001 0001 0002 0005	ISSEMYM APORTACIÓN MUNICIPAL PARA EL FONDO DE REPARTO		19,132.09	
30	2117 0001 0001 0002 0006	ISSEMYM APORTACIONES MUNICIPALES PARA EL SERVICIO DE SALUD		14,505.99	
31	2117 0001 0001 0002 0008	SISTEMA DE CAPITALIZACION INDIVIDUAL		4,082.97	
32	2117 0001 0001 0002 0010	CREDITO CORTO PLAZO		1,252.99	
33	1112 0002 0000 0000 0001	CTA. 01044641257			106,219.53

FLUJO DE EFECTIVO :	CLAVE	ENTRADAS	SALIDAS	SUMAS IGUALES
	21.00	106,219.53		307,956.00
TOTALES :		0.00	106,219.53	307,956.00

DESCRIPCION : CUOTAS DE ISSEMYM DE LA PRIMERA QUINCENA DEL MES DE NOVIEMBRE DE 2020

OPERADO

07 ENE. 2021

[Signature]

SISTEMA DE CONTABILIDAD
ELABORO

[Signature]
C. P. GUERRERO
DANILDO ROSAS CALVO
REC-2586



OSFDIN20M/1/2004

000171

D-10



Imprimir
Cerrar

Reporte de Pago de Servicios

BANCO MERCANTIL DEL NORTE S.A.
RFC: BMN-930209-927

18/11/2020 12:12

Moneda	MXP
Cuenta Origen	1044641257
Empresa	ISSEMYM SERVICIOS DE SALUD -2457
Moneda Facturador	MXP
Importe	\$106,219.53
Referencia 1	000222111322202029317268
Referencia 2	
Referencia 3	
Referencia 4	
Fecha de Vencimiento	
RFC	ISS690901DMO
IVA	
Propósito de la Transferencia	Pago de Servicios
Tipo de Cambio	
Imp. Rec/Desc	\$0.00
Monto Total	\$106,219.53
Confirmación	PROCESO COMPLETO
Comisión	\$0.00
IVA	\$0.00
Clave de Rastreo	88460323750170002457
Capturó	RENE GONZALEZ ACACIO
Fecha Captura	18/11/2020 12:04:17 p. m.
Ejecutó	RENE GONZALEZ ACACIO
Fecha Ejecución	18/11/2020 12:06:21 p. m.
Autorizó 1:	
Fecha Autorización 1:	
Autorizó 2:	
Fecha Autorización 2:	
Autorizó 3:	
Fecha Autorización 3:	
AutExcepción 1:	
Fecha AutExcepción 1:	
AutExcepción 2:	
Fecha AutExcepción 2:	

OPERADO

07 ENE. 2021

Operación realizada a través de los equipos de computo que procesan las peticiones de la Banca por Internet y que se ubican en la ciudad de México, D.F.

Para el caso de aclaración respecto a la operación celebrada, se podrá acudir a la Unidad Especializada de Atención a Aclaraciones de la Institución, según corresponda al lugar de celebración de la operación, o solicitarla a través de los siguientes teléfonos, en un lapso no mayor a 90 días naturales a partir de la fecha señalada en el presente comprobante:

México D.F. (55) 5140 5600 - Monterrey (81) 8156 9600 ? Guadalajara (33) 3669 9000 - Resto del país 01 800 226 6783

000172

Folio de Comprobante
PR - 89199
Folio Fiscal
2629A55F-D0A3-4C0B-AC2C-4FC0CA59A0A6

Tipo de Comprobante: I INGRESOS

Datos del Receptor	
RFC:	SMD950905KX6 C.P. 51760
Nombre:	SISTEMA MUNICIPAL PARA EL DESARROLLO INTEGRAL DE LA FAMILIA DE VILLA GUERRERO
Domicilio:	PROLONGACION LEON GUZMAN, No. Ext. 6, CENTRO,
Municipio:	Villa Guerrero Estado: Estado de México

Lugar de expedición	Fecha y hora emisión
50080 TOLUCA, MÉXICO	2020-11-19T16:00:16
Régimen Fiscal	Fecha y hora certificación
603 Personas Morales con Fines no Lucrativos	2020-11-19T17:00:36

Datos de operación	
Referencia:	D00222111322202029317268 Fecha de Pago 2020-11-18
Banco:	BANCO MERCANTIL DEL NORTE, S.A. (BANORTE) Autorización: 088460323750170002457
Cuenta:	
Cheque:	Uso del CFDI P01
Moneda:	MXN
Importe:	\$ 106,219.53

Clave institución	Clave PRISMA
21113	1000417
Tipo de Relación	CFDI Relacionado
No. Certificado Digital	No. Serie Certificado SAT
00001000000405049634	00001000000503270882

DETALLE DE PAGO

Periodo	Clave de Producto / Servicio	Número de Identificación	Cant	Clave de Unidad	Descripción	Valor Unitario	Importe	Base	Impuesto	Tipo Factor	Tipo Tasa	Importe
202021	93151500	1124350100004116	1	E49	APORTACION SCI OBLIGATORIO	\$ 5,395.38	\$ 5,395.38	\$ 5,395.38	002	Exento		
202021	93151500	1124100100004116	1	E49	APORTACION POR SERVICIOS DE SALUD	\$ 31,364.09	\$ 31,364.09	\$ 31,364.09	002	Exento		
202021	93151500	1124050100004116	1	E49	APORTACION POR FONDO SOLIDARIO DE REPARTO	\$ 23,272.14	\$ 23,272.14	\$ 23,272.14	002	Exento		
202021	93151500	1124150100004116	1	E49	APORTACION POR GASTOS DE ADMINISTRACION	\$ 2,744.46	\$ 2,744.46	\$ 2,744.46	002	Exento		
202021	93151500	1124200100004116	1	E49	APORTACION POR PRIMA BASICA	\$ 3,136.41	\$ 3,136.41	\$ 3,136.41	002	Exento		
202021	93151500	1124200300004116	1	E49	APORTACION POR PRIMA DE SINIESTRALIDAD	\$ 1,006.82	\$ 1,006.82	\$ 1,006.82	002	Exento		
202021	93151500	1124200400004116	1	E49	APORTACION POR PRIMA DE RIESGO NO CONTROLADO	\$ 326.19	\$ 326.19	\$ 326.19	002	Exento		
202021	93151500	1124250100004116	1	E49	CUOTA SCI OBLIGATORIO	\$ 4,082.97	\$ 4,082.97	\$ 4,082.97	002	Exento		
202021	93151500	1124100100004116	1	E49	CUOTA POR SERVICIOS DE SALUD	\$ 14,505.99	\$ 14,505.99	\$ 14,505.99	002	Exento		
202021	93151500	1124050100004116	1	E49	CUOTA POR FONDO SOLIDARIO DE REPARTO	\$ 19,132.09	\$ 19,132.09	\$ 19,132.09	002	Exento		
202021	93151500	1124430100004116	1	E49	CREDITO AL CONSUMO	\$ 1,252.99	\$ 1,252.99	\$ 1,252.99	002	Exento		

Forma de pago:	03 - Transferencia electrónica de fondos	Subtotal	\$ 106,219.53
Método de pago:	PUE Pago en una sola exhibición	Total de Impuestos Trasladados	
		Total	\$ 106,219.53

OPERADO

07 ENE. 2021

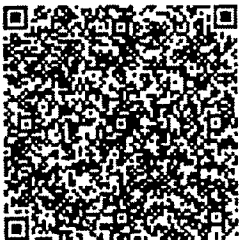

Cadena original del complemento de certificación digital del SAT
T.1 2629A55F-D0A3-4C0B-AC2C-4FC0CA59A0A6 2020-11-19T17:00:36 TLE011122SC2 e62cCKslwpxd U9/rAlNqXcoaYEIE6JcK5Rq3VlOmKx1b/OHRPIRk5Pxc81LXY9yQc9x07EjpxL3+Uj7DYsGmN76lLbMj1eHlqVzCCS+hjh2STox077WrsICLwZCvWZlOkfJDuGeE9KUVzCwzCwp+eS3ekTGxnP5+5Yx2Hkd1Ksy036JhNmX2b27qKZM9vQaywqFynVG3Z4sCA4VHSHWFzVf5D0BS/QaT2OTGqQTRK CoCeCmtJkyDoKYCdaxtpFazGTm7fn8lwsCfXgBRXFxDedHmbVY7tpEYBh1G8ZzaOBPLRfmOJ2PVN11xw5MSILK2Innm9Dmw==
Sello digital del CFDI
e62cCKslwpxd U9/rAlNqXcoaYEIE6JcK5Rq3VlOmKx1b/OHRPIRk5Pxc81LXY9yQc9x07EjpxL3+Uj7DYsGmN76lLbMj1eHlqVzCCS+hjh2STox077WrsICLwZCvWZlOkfJDuGeE9KUVzCwzCwp+eS3ekTGxnP5+5Yx2Hkd1Ksy036JhNmX2b27qKZM9vQaywqFynVG3Z4sCA4VHSHWFzVf5D0BS/QaT2OTGqQTRK CoCeCmtJkyDoKYCdaxtpFazGTm7fn8lwsCfXgBRXFxDedHmbVY7tpEYBh1G8ZzaOBPLRfmOJ2PVN11xw5MSILK2Innm9Dmw==
Sello digital del SAT
AXJMHTMQGZ2X8KT36NR02NS9Xw++z/c1+/8WCHej9/qFeHoaQm6eyzWzXw63ola3qvpEqFW+WGQxat3qyBZlbfidZkPKMVGd+ypRgM1Kk9DaJax6daWMcYsPdYw7MeV2qVMetv5EAYJLxfdl9c/XMee1jpZZ0EFOrgry+540Hkx5w2Vav5RZJZiQDdF3l6mzBYq25hsp9YykdhpJ+I2WbWevdLvwjpp1/N7KAguAIZbV8g318FLT+A8LGSQFN4NcyqfHEPqT+Qnie4xNT1WkikVpGynlb8e9kKQeufI2ly8arV8d8czlv4OAP3O488rubzuJK08/cA==

000173



GOBIERNO DEL
ESTADO DE MÉXICO

ISSEM YM

Instituto de Seguridad Social del Estado de México y Municipios

REFERENCIA DE PAGO

Nombre de la Institución Pública: SISTEMA MUNICIPAL PARA EL DESARROLLO INTEGRAL DE LA FAMILIA

Clave de la Institución Pública: 21113

Identificador de la Institución Pública: 1000417

Domicilio de la Institución Pública: PROLONGACION LEON GUZMAN

Delegación o Municipio: Villa Guerrero

Código Postal: 51760

Sello Digital: 4QiMTaQ0n3WcyAtFWFKNC9q/Jrury5ZMCLH2YgEUS8VngRFp7hGJvjUYM5iQ8H4/

DATOS DEL PAGO:

Fecha Limite de Pago: 18/11/2020

OPERADO

07 ENE. 2021

Concepto	Monto a Pagar
Contribuciones de Seguridad Social	\$ 106219.53

Referencia de Pago a través de Servicio Bancario: 000222111322202029317268

DATOS DE CONTROL PARA LA ENTIDAD RECEPTORA:

BBVA Bancomer
Convenio
0866571

BANORTE
02457

Nota: El pago de esta referencia debe realizarse en las cuentas asignadas. El pago con cheque de otro banco, podrá causar actualizaciones y recargos por aplicación extemporánea.

FECHA Y HORA DE EMISIÓN DEL PORTAL ISSEM YM: 18/11/2020, 11:54 AM



000174



POLIZA DE DIARIO

MUNICIPIO: VILLA GUERRERO , 3064

POLIZA No. 4

FECHA : 07/12/2020

HOJA No. 1 DE 2

MOV.	CUENTA	CONCEPTO	REFERENCIA PARCIALES	DEBE	HABER
1	5100 C00306 010502020401 110201 1412	Aportaciones de servicio de salud		31,364.09	
2	8271 C00306 010502020401 110201 1412	Aportaciones de servicio de salud		31,364.09	31,364.09
3	8251 C00306 010502020401 110201 1412	Aportaciones de servicio de salud			31,364.09
4	8251 C00306 010502020401 110201 1412	Aportaciones de servicio de salud			31,364.09
5	8241 C00306 010502020401 110201 1412	Aportaciones de servicio de salud			31,364.09
6	8241 C00306 010502020401 110201 1412	Aportaciones de servicio de salud			31,364.09
7	8221 C00306 010502020401 110201 1412	Aportaciones al sistema solidario de reparto		23,272.14	
8	5100 C00306 010502020401 110201 1413	Aportaciones al sistema solidario de reparto		23,272.14	
9	8271 C00306 010502020401 110201 1413	Aportaciones al sistema solidario de reparto			23,272.14
10	8251 C00306 010502020401 110201 1413	Aportaciones al sistema solidario de reparto			23,272.14
11	8251 C00306 010502020401 110201 1413	Aportaciones al sistema solidario de reparto			23,272.14
12	8241 C00306 010502020401 110201 1413	Aportaciones al sistema solidario de reparto			23,272.14
13	8241 C00306 010502020401 110201 1413	Aportaciones al sistema solidario de reparto			23,272.14
14	8221 C00306 010502020401 110201 1413	Aportaciones al sistema solidario de reparto			23,272.14
15	5100 C00306 010502020401 110201 1414	Aportaciones del sistema de capitalización individual		5,395.38	
16	8271 C00306 010502020401 110201 1414	Aportaciones del sistema de capitalización individual			5,395.38
17	8251 C00306 010502020401 110201 1414	Aportaciones del sistema de capitalización individual			5,395.38
18	8251 C00306 010502020401 110201 1414	Aportaciones del sistema de capitalización individual			5,395.38
19	8241 C00306 010502020401 110201 1414	Aportaciones del sistema de capitalización individual			5,395.38
20	8241 C00306 010502020401 110201 1414	Aportaciones del sistema de capitalización individual			5,395.38
21	8221 C00306 010502020401 110201 1414	Aportaciones para financiar los gastos generales de administración del ISSEMYM		7,213.88	
22	5100 C00306 010502020401 110201 1415	Aportaciones para financiar los gastos generales de administración del ISSEMYM		7,213.88	
23	8271 C00306 010502020401 110201 1415	Aportaciones para financiar los gastos generales de administración del ISSEMYM			7,213.88
24	8251 C00306 010502020401 110201 1415	Aportaciones para financiar los gastos generales de administración del ISSEMYM			7,213.88
25	8251 C00306 010502020401 110201 1415	Aportaciones para financiar los gastos generales de administración del ISSEMYM			7,213.88
26	8241 C00306 010502020401 110201 1415	Aportaciones para financiar los gastos generales de administración del ISSEMYM			7,213.88

OPERADO
2020

000082



POLIZA DE DIARIO

MUNICIPIO: VILLA GUERRERO, 3064

POLIZA No. 4

FECHA : 07/12/2020

HOJA No. 2 DE 2

MOV.	CUENTA	CONCEPTO	REFERENCIA PARCIALES	DEBE	HABER
27	8241 C00306 010502020401 110201 1415	Aportaciones para financiar los gastos generales de administración del ISSEMYM		7,213.88	
28	8221 C00306 010502020401 110201 1415	Aportaciones para financiar los gastos generales de administración del ISSEMYM			7,213.88
29	2117 0001 0001 0002 0005	ISSEMYM APORTACIÓN MUNICIPAL PARA EL FONDO DE REPARTO		19,132.09	
30	2117 0001 0001 0002 0006	ISSEMYM APORTACIONES MUNICIPALES PARA EL SERVICIO DE SALUD		14,505.99	
31	2117 0001 0001 0002 0008	SISTEMA DE CAPITALIZACION INDIVIDUAL		4,082.97	
32	2117 0001 0001 0002 0010	CREDITO CORTO PLAZO		2,107.03	
33	1112 0002 0000 0000 0001	CTA. 01044641257			107,073.57
				SUMAS IGUALES	308,810.04

FLUJO DE EFECTIVO : CLAVE 21.00 ENTRADAS 107,073.57
 TOTALES : 0.00 SALIDAS 107,073.57

DESCRIPCION : CUOTAS DE ISSEMYM DE LA SEGUNDA QUINCENA DEL MES DE NOVIEMBRE DE 2020

OPERADO

27 DEE. 2020

SISTEMA DE CONTABILIDAD ELABORO

C. P. ALBERTO ALEJANDRO ROSAS CALVO REVISO

A. C. RENE GONZALEZ ACACIO TRESORERO SM/DIF

FECHA DE ELABORACION 26 / 01 / 2021

OSPDINZ04/1/2004

000083

D-4



Imprimir
Cerrar

Reporte de Pago de Servicios

BANCO MERCANTIL DEL NORTE S.A.
RFC: BMN-930209-927

07/12/2020 15:37

Moneda	MXP
Cuenta Origen	1044641257
Empresa	ISSEMYM SERVICIOS DE SALUD -2457
Moneda Facturador	MXP
Importe	\$107,073.57
Referencia 1	000232111323202029516224
Referencia 2	
Referencia 3	
Referencia 4	
Fecha de Vencimiento	
RFC	ISS690901DM0
IVA	
Propósito de la Transferencia	Pago de Servicios
Tipo de Cambio	
Imp. Rec/Desc	\$0.00
Monto Total	\$107,073.57
Confirmación	PROCESO COMPLETO
Comisión	\$0.00
IVA	\$0.00
Clave de Rastreo	88460342279242002457
Capturó	RENE GONZALEZ ACACIO
Fecha Captura	07/12/2020 03:35:52 p. m.
Ejecutó	RENE GONZALEZ ACACIO
Fecha Ejecución	07/12/2020 03:37:33 p. m.
Autorizó 1:	
Fecha Autorización 1:	
Autorizó 2:	
Fecha Autorización 2:	
Autorizó 3:	
Fecha Autorización 3:	
AutExcepción 1:	
Fecha AutExcepción 1:	
AutExcepción 2:	
Fecha AutExcepción 2:	

OPERADO

27 ENE. 2021

Operación realizada a través de los equipos de computo que procesan las peticiones de la Banca por Internet y que se ubican en la ciudad de México, D.F.

Para el caso de aclaración respecto a la operación celebrada, se podrá acudir a la Unidad Especializada de Atención a Aclaraciones de la Institución, según corresponda al lugar de celebración de la operación, o solicitarla a través de los siguientes teléfonos, en un lapso no mayor a 90 días naturales a partir de la fecha señalada en el presente comprobante: México D.F. (55) 5140 5600 - Monterrey (81) 8156 9600 ? Guadalajara (33) 3669 9000 - Resto del país 01 800 226 6783

000084

Folio de Comprobante
PR - 89905
Folio Fiscal
E3790364-4A80-4608-BB32-87FC5361107B

Tipo de Comprobante: I INGRESOS

Datos del Receptor	
RFC:	BMD850905KX5 C.P. 51780
Nombre:	SISTEMA MUNICIPAL PARA EL DESARROLLO INTEGRAL DE LA FAMILIA DE VILLA GUERRERO
Domicilio:	PROLONGACION LEON GUZMAN, No. Ext. 6, CENTRO.
Municipio:	Villa Guerrero Estado: Estado de México

Lugar de expedición	Fecha y hora emisión
50080 TOLUCA, MÉXICO	2020-12-08T16:00:32
Régimen Fiscal	Fecha y hora certificación
603 Personas Morales con Fines no Lucrativos	2020-12-08T17:00:22

Datos de operación	
Referencia:	000232111323202029516224 Fecha de Pago 2020-12-07
Banco:	BANCO MERCANTIL DEL NORTE, S.A. (BANORTE) Autorización: 088460342279242002457
Cuenta:	
Cheque:	Uso del CFDI P01
Moneda:	MXN
Importe:	\$ 107,073.57

Clave Institución	Clave PRISMA
21113	1000417
Tipo de Relación	CFDI Relacionado
No. Certificado Digital	No. Serie Certificado SAT
00001000000405049634	00001000000503270882

OPERADO

DETALLE DE PAGO

Pedido	Clave de Producto / Servicio	Número de Identificación	Cant	Clave de Unidad	Descripción	Importe	Base	Impuesto	Tipo Factor	Tipo Tasa	Importe
202022	93151500	1124350100004116	1	E49	APORTACION SCI OBLIGATORIO	\$ 5,385.38	\$ 5,385.38	002	Exento		
202022	93151500	1124100100004116	1	E49	APORTACION POR SERVICIOS DE SALUD	\$ 31,364.09	\$ 31,364.09	002	Exento		
202022	93151500	1124050100004116	1	E49	APORTACION POR FONDO SOLIDARIO DE REPARTO	\$ 23,272.14	\$ 23,272.14	002	Exento		
202022	93151500	1124150100004116	1	E49	APORTACION POR GASTOS DE ADMINISTRACION	\$ 2,744.46	\$ 2,744.46	002	Exento		
202022	93151500	1124200100004116	1	E49	APORTACION POR PRIMA BASICA	\$ 3,136.41	\$ 3,136.41	002	Exento		
202022	93151500	1124200300004116	1	E49	APORTACION POR PRIMA DE SINISTRALIDAD	\$ 1,006.82	\$ 1,006.82	002	Exento		
202022	93151500	1124200400004116	1	E49	APORTACION POR PRIMA DE RIESGO NO CONTROLADO	\$ 326.19	\$ 326.19	002	Exento		
202022	93151500	1124250100004116	1	E49	CUOTA SCI OBLIGATORIO	\$ 4,082.97	\$ 4,082.97	002	Exento		
202022	93151500	1124100100004116	1	E49	CUOTA POR SERVICIOS DE SALUD	\$ 14,505.99	\$ 14,505.99	002	Exento		
202022	93151500	1124050100004116	1	E49	CUOTA POR FONDO SOLIDARIO DE REPARTO	\$ 19,132.09	\$ 19,132.09	002	Exento		
202022	93151500	1124430100004116	1	E49	CREDITO AL CONSUMO	\$ 2,107.03	\$ 2,107.03	002	Exento		

Subtotal	\$ 107,073.57
Total de Impuestos Traslados	
Total	\$ 107,073.57

Forma de pago: 03 - Transferencia electrónica de fondos.

Método de pago: PUE Pago en una sola exhibición



Cadena original del complemento de certificación digital del SAT
 [1.[E3790364-4A80-4608-BB32-87FC5361107B]2020-12-08T17:00:22]TLE011122SC2Lly8oYCouRidch55iAYrJBE9J5I6U32w25Gs3cLQj+RUX/Ww2YJHKX12Dc8CD9D8/3B8a5ZzPvh25eg4WXDJuAB8miZqdGXR5N3/H3W3VEx15JggCM8agc4XV0o3Q+Qj7A
 Xne1xj3vdBZF8qIGtOCgrtFOAhGo5z8cEVXtmsDBSELo/dIVJkqYyIhA/LoJRvaUca8DZ5UQ8UC2d2AXMvWobaPHQIOgVv8CvEjocuD08gt/13GszdL+WYjZsuwBFgaP+4ziRxF0PUZTPVPi8tq2LLtuPaSAEMpEmwUJRNKRWMdOFVIOYCodXmtVpQEwTsjvGaNX95w9A==|00001000000503270882|]

Sello digital del CFDI
 Ly8oYCouRidch55iAYrJBE9J5I6U32w25Gs3cLQj+RUX/Ww2YJHKX12Dc8CD9D8/3B8a5ZzPvh25eg4WXDJuAB8miZqdGXR5N3/H3W3VEx15JggCM8agc4XV0o3Q+Qj7A
 Xne1xj3vdBZF8qIGtOCgrtFOAhGo5z8cEVXtmsDBSELo/dIVJkqYyIhA/LoJRvaUca8DZ5UQ8UC2d2AXMvWobaPHQIOgVv8CvEjocuD08gt/13GszdL+WYjZsuwBFgaP+4ziRxF0PUZTPVPi8tq2LLtuPaSAEMpEmwUJRNKRWMdOFVIOYCodXmtVpQEwTsjvGaNX95w9A==

Sello digital del SAT
 zLqfKyLob+ZZnl4mAE2f16F5RvNFxAoC8bE3W82suNIQ/N3DuL8PGIMH+tkb7LBAHs/OpCPYjQaE86DWVsn13JQg6VdrJkbnqCwoHQYVLId/MRBFv4pOYce7CyZL3
 2oISKYNNq/QPiwYEK+QMCq9v6U+hwJ8STiub5HgBrmDzcmgzGF3ulPBvKr5cN0oKYF1qQ6wUk2D6v7mpx7Hvm9NyE81kuXKLmZdJ4g99XShB8+17kfy1Ykub5ZvGg+7Y
 mAZ9akoryMXAioe21K/LL9U47dx5WvELpriNul+1avMvbt5osg+R9ak8p4Btm+icDzvUts1w==



GOBIERNO DEL
ESTADO DE MÉXICO

ISSEMYM

Instituto de Seguridad Social del Estado de México y Municipios

REFERENCIA DE PAGO

Nombre de la Institución Pública: SISTEMA MUNICIPAL PARA EL DESARROLLO INTEGRAL DE LA FAMILIA
 Clave de la Institución Pública: 21113 Identificador de la Institución Pública: 1000417
 Domicilio de la Institución Pública: PROLONGACION LEON GUZMAN
 Delegación o Municipio: Villa Guerrero Código Postal: 51760
 Sello Digital: zJjIGRR4u3ktck8W/3+1EBTa4F0Hp9oKcDPudMef/xM/8puDWE1GI+ZkaEw+VtnD

DATOS DEL PAGO:

Fecha Límite de Pago: 07/12/2020

OPERADO

27 DIC. 2021

Concepto	Monto a Pagar
Contribuciones de Seguridad Social	\$ 107073.57

Referencia de Pago a través de Servicio Bancario: 000232111323202029516224

DATOS DE CONTROL PARA LA ENTIDAD RECEPTORA:

 **BBVA Bancomer**
 Cuenta de Pago
 0966571

 **BANORTE**
 02457

Nota: El pago de esta referencia debe realizarse en las cuentas asignadas. El pago con cheque de otro banco, podrá causar actualizaciones y recargos por aplicación extemporánea.

FECHA Y HORA DE EMISIÓN DEL PORTAL ISSEMYM: 07/12/2020, 03:29 PM



000086



POLIZA DE DIARIO

MUNICIPIO: VILLA GUERRERO, 3064

POLIZA No. 27

FECHA : 28/12/2020

HOJA No. 1 DE 2

REFERENCIA PARCIALES

MOV.	CUENTA	CONCEPTO	DEBE	HABER
1	5100 C00306 010502020401 110201 1412	Aportaciones de servicio de salud	31,364.09	
2	8271 C00306 010502020401 110201 1412	Aportaciones de servicio de salud	31,364.09	31,364.09
3	8251 C00306 010502020401 110201 1412	Aportaciones de servicio de salud		31,364.09
4	8251 C00306 010502020401 110201 1412	Aportaciones de servicio de salud		31,364.09
5	8241 C00306 010502020401 110201 1412	Aportaciones de servicio de salud		31,364.09
6	8241 C00306 010502020401 110201 1412	Aportaciones de servicio de salud		31,364.09
7	8221 C00306 010502020401 110201 1412	Aportaciones al sistema solidario de reparto	23,272.14	
8	5100 C00306 010502020401 110201 1413	Aportaciones al sistema solidario de reparto	23,272.14	
9	8271 C00306 010502020401 110201 1413	Aportaciones al sistema solidario de reparto		23,272.14
10	8251 C00306 010502020401 110201 1413	Aportaciones al sistema solidario de reparto		23,272.14
11	8251 C00306 010502020401 110201 1413	Aportaciones al sistema solidario de reparto		23,272.14
12	8241 C00306 010502020401 110201 1413	Aportaciones al sistema solidario de reparto		23,272.14
13	8241 C00306 010502020401 110201 1413	Aportaciones al sistema solidario de reparto		23,272.14
14	8221 C00306 010502020401 110201 1413	Aportaciones al sistema de capitalización individual	5,395.38	
15	5100 C00306 010502020401 110201 1414	Aportaciones al sistema de capitalización individual	5,395.38	
16	8271 C00306 010502020401 110201 1414	Aportaciones al sistema de capitalización individual		5,395.38
17	8251 C00306 010502020401 110201 1414	Aportaciones al sistema de capitalización individual		5,395.38
18	8251 C00306 010502020401 110201 1414	Aportaciones al sistema de capitalización individual		5,395.38
19	8241 C00306 010502020401 110201 1414	Aportaciones al sistema de capitalización individual		5,395.38
20	8241 C00306 010502020401 110201 1414	Aportaciones al sistema de capitalización individual		5,395.38
21	8221 C00306 010502020401 110201 1414	Aportaciones para financiar los gastos generales de administración del ISSEMYM	7,213.88	
22	5100 C00306 010502020401 110201 1415	Aportaciones para financiar los gastos generales de administración del ISSEMYM	7,213.88	
23	8271 C00306 010502020401 110201 1415	Aportaciones para financiar los gastos generales de administración del ISSEMYM		7,213.88
24	8251 C00306 010502020401 110201 1415	Aportaciones para financiar los gastos generales de administración del ISSEMYM		7,213.88
25	8251 C00306 010502020401 110201 1415	Aportaciones para financiar los gastos generales de administración del ISSEMYM		7,213.88
26	8241 C00306 010502020401 110201 1415	Aportaciones para financiar los gastos generales de administración del ISSEMYM		7,213.88

OPERADO



POLIZA DE DIARIO

MUNICIPIO: VILLA GUERRERO, 3064

POLIZA No. 27

HOJA No. 2 DE 2

FECHA : 28/12/2020

MOV.	CUENTA	CONCEPTO	REFERENCIA PARCIALES	DEBE	HABER
27	8241 C00306 010502020401 110201 1415	Aportaciones para financiar los gastos generales de administración del ISSEMYM		7,213.88	
28	8221 C00306 010502020401 110201 1415	Aportaciones para financiar los gastos generales de administración del ISSEMYM			7,213.88
29	2117 0001 0001 0002 0005	ISSEMYM APORTACIÓN MUNICIPAL PARA EL FONDO DE REPARTO		19,132.09	
30	2117 0001 0001 0002 0006	ISSEMYM APORTACIONES MUNICIPALES PARA EL SERVICIO DE SALUD		14,505.99	
31	2117 0001 0001 0002 0008	SISTEMA DE CAPITALIZACION INDIVIDUAL		4,082.97	
32	2117 0001 0001 0002 0010	CREDITO CORTO PLAZO		4,059.13	
33	1112 0002 0000 0000 0001	CTA. 01044641257			109,025.67

FLUJO DE EFECTIVO :	CLAVE	ENTRADAS	SALIDAS	SUMAS IGUALES
	21.00		109,025.67	310,762.14
TOTALES :	0.00		109,025.67	310,762.14

DESCRIPCION : CUOTAS DE ISSEMYM DE LA PRIMERA QUINCENA DEL MES DE NOVIEMBRE DE 2020

OPERADO

[Signature]

SISTEMA DE CONTABILIDAD
ELABORO

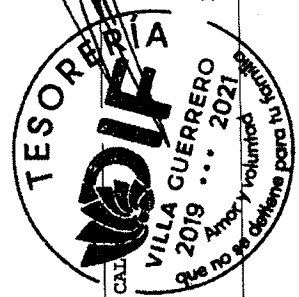

[Signature]
A.C. RENE BONZALEZ ACACIO
TESORERO SMDIF

FECHA DE ELABORACION 22 / 01 / 2021

D-27



Imprimir
Cerrar

Reporte de Pago de Servicios

BANCO MERCANTIL DEL NORTE S.A.
RFC: BMN-930209-927

28/12/2020 11:18

Moneda	MXP
Cuenta Origen	1044641257
Empresa	ISSEMYM SERVICIOS DE SALUD -2457
Moneda Facturador	MXP
Importe	\$109,025.67
Referencia 1	000242111324202029728236
Referencia 2	
Referencia 3	
Referencia 4	
Fecha de Vencimiento	
RFC	ISS690901DM0
IVA	
Propósito de la Transferencia	Pago de Servicios
Tipo de Cambio	
Imp. Rec/Desc	\$0.00
Monto Total	\$109,025.67
Confirmación	PROCESO COMPLETO
Comisión	\$0.00
IVA	\$0.00
Clave de Rastreo	88460363922869002457
Capturó	RENE GONZALEZ ACACIO
Fecha Captura	28/12/2020 11:10:42 a. m.
Ejecutó	RENE GONZALEZ ACACIO
Fecha Ejecución	28/12/2020 11:13:30 a. m.
Autorizó 1:	
Fecha Autorización 1:	
Autorizó 2:	
Fecha Autorización 2:	
Autorizó 3:	
Fecha Autorización 3:	
AutExcepción 1:	
Fecha AutExcepción 1:	
AutExcepción 2:	
Fecha AutExcepción 2:	

OPERADO
27 DIC 2020

Operación realizada a través de los equipos de computo que procesan las peticiones de la Banca por Internet y que se ubican en la ciudad de México, D.F.
Para el caso de aclaración respecto a la operación celebrada, se podrá acudir a la Unidad Especializada de Atención a Aclaraciones de la Institución, según corresponda al lugar de celebración de la operación, o solicitarla a través de los siguientes teléfonos, en un lapso no mayor a 90 días naturales a partir de la fecha señalada en el presente comprobante:
México D.F. (55) 5140 5600 - Monterrey (81) 8156 9600 ? Guadalajara (33) 3669 9000 - Resto del país 01 800 226 6783

000401

Folio de Comprobante
PR - 90560
Folio Fiscal
414DD6F4-06DD-4E44-B88B-C8B4FD3DEEDA

Tipo de Comprobante: INGRESOS

Datos del Receptor	
RFC:	BMD960905KX5 C.P. 51760
Nombre:	SISTEMA MUNICIPAL PARA EL DESARROLLO INTEGRAL DE LA FAMILIA DE VILLA GUERRERO
Domicilio:	PROLONGACION LEON GUZMAN, No. Ext. 6, CENTRO,
Municipio:	Villa Guerrero Estado: Estado de México

Lugar de expedición	Fecha y hora emisión
50080 TOLUCA, MÉXICO	2020-12-29T16:00:11
Régimen Fiscal	Fecha y hora verificación
603 Personas Morales con Fines no Lucrativos	2020-12-29T17:00:06

Datos de operación	
Referencia:	000242111324202029728236 Fecha de Pago 2020-12-28
Banco:	BANCO MERCANTIL DEL NORTE, S.A. (BANORTE) 088460363922869002457
Cuenta:	
Cheque:	
Moneda:	MXN P01
Importe:	\$ 109,025.67

Clave institucion	Clave PRIMA
21113	1000417
Tipo de Retención	CFDI Retenido
No. Certificado Digital	No. Serie Certificado SAT
00001000000405049634	00001000000503270882

DETALLE DE PAGO

Fecha	Cuenta Receptor	Número de Identificación	Cant.	Clave de Unidad	Descripción	Valor Unitario	Importe	Base	Impuesto	Tipo Factor	Tipo Trib.	Importe
202023	93151500	1124350100004116	1	E49	APORTACION SCI OBLIGATORIO	\$ 5,396.38	\$ 5,396.38	\$ 5,396.38	002	Exento		
202023	93151500	1124100100004116	1	E49	APORTACION POR SERVICIOS DE SALUD	\$ 31,364.09	\$ 31,364.09	\$ 31,364.09	002	Exento		
202023	93151500	1124050100004116	1	E49	APORTACION POR FONDO SOLIDARIO DE REPARTO	\$ 23,272.14	\$ 23,272.14	\$ 23,272.14	002	Exento		
202023	93151500	1124150100004116	1	E49	APORTACION POR GASTOS DE ADMINISTRACION	\$ 2,744.46	\$ 2,744.46	\$ 2,744.46	002	Exento		
202023	93151500	1124200100004116	1	E49	APORTACION POR PRIMA BASICA	\$ 3,136.41	\$ 3,136.41	\$ 3,136.41	002	Exento		
202023	93151500	1124200300004116	1	E49	APORTACION POR PRIMA DE SINIESTRALIDAD	\$ 1,006.82	\$ 1,006.82	\$ 1,006.82	002	Exento		
202023	93151500	1124200400004116	1	E49	APORTACION POR PRIMA DE RIESGO NO CONTROLADO	\$ 326.19	\$ 326.19	\$ 326.19	002	Exento		
202023	93151500	1124250100004116	1	E49	CUOTA SCI OBLIGATORIO	\$ 4,082.97	\$ 4,082.97	\$ 4,082.97	002	Exento		
202023	93151500	1124100100004116	1	E49	CUOTA POR SERVICIOS DE SALUD	\$ 14,505.99	\$ 14,505.99	\$ 14,505.99	002	Exento		
202023	93151500	1124050100004116	1	E49	CUOTA POR FONDO SOLIDARIO DE REPARTO	\$ 19,132.09	\$ 19,132.09	\$ 19,132.09	002	Exento		
202023	93151500	1124430100004116	1	E49	CREDITO AL CONSUMO	\$ 4,059.13	\$ 4,059.13	\$ 4,059.13	002	Exento		

Método de pago:	03 - Transferencia electrónica de fondos	Subtotal	\$ 109,025.67
Método de pago:	PUE Pago en una sola exhibición	Total	\$ 109,025.67

OPERADO

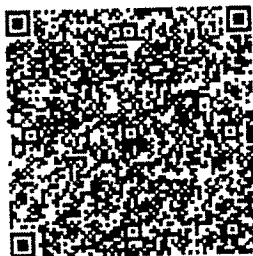

Cadena original del complemento de certificación digital del SAT
1.1 414DD6F4-06DD-4E44-B88B-C8B4FD3DEEDA 2020-12-29T17:00:06 TLE011122SC2 BXGH LsY1k3vMrP9LP Z2/14 0m FE17JW1Y TTSgHY4Ax B1oL vbd 91OR p q DV06RG QTWu p N W D 9 Qup E H w k 4 4 1 7 p 4 h v w Y O 1 A q K Y P G W S J I E W S L 1 J T W d c a P o A w h Y G 7 A S A 9 X C 1 z W 1 n 8 Q D E R 9 4 7 w + Y K g n Q L L 8 G 4 M G 4 5 V 1 5 3 1 c G 2 p z O X D A U n Z V u b p F 8 v 2 J L W B P w 0 9 Y O S R N S K I L B I E O U S A C K H S I G A E 9 C A G O J W G w G c N Z v S C G 7 H T 8 U g g 1 5 q E c a n L u z P 8 G S H K L M J d y o X N S m Y 7 g M H s T E h 3 D 7 x W l o q J s q B W + u 3 + k D J W A O T H w == 00001000000503270882]
Sello digital del CFDI
5XG H LSY1k3vMrP9LP Z2/14 0m FE17JW1Y TTSgHY4Ax B1oL vbd 91OR p q DV06RG QTWu p N W D 9 Qup E H w k 4 4 1 7 p 4 h v w Y O 1 A q K Y P G W S J I E W S L 1 J T W d c a P o A w h Y G 7 A S A 9 X C 1 z W 1 n 8 Q D E R 9 4 7 w + Y K g n Q L L 8 G 4 M G 4 5 V 1 5 3 1 c G 2 p z O X D A U n Z V u b p F 8 v 2 J L W B P w 0 9 Y O S R N S K I L B I E O U S A C K H S I G A E 9 C A G O J W G w G c N Z v S C G 7 H T 8 U g g 1 5 q E c a n L u z P 8 G S H K L M J d y o X N S m Y 7 g M H s T E h 3 D 7 x W l o q J s q B W + u 3 + k D J W A O T H w ==
Sello digital del SAT
ABJLYw7CpL0rUgZ4G0S15+R00Rbk4 UvcNvEPX E47QF ZOG TMFh1n84 EBk N b J R v n H 1 J H q v BzK e B Q w z 1 T H V E z c b L H U X + u z Y Z E E y J G A O I P H + H P 8 H w S w u q H 8 B S l X + K 8 0 5 H E O O N E mb V Q mg N Mc c a p U q Y J w o z w G R U y A O I A G K G S 3 S P X V g U O 4 G Y 9 e c R U C y B K e c 2 Q o m 5 p b v B 6 O W Z V s 1 6 F P C z T R B y Z a U d 4 z F b 2 7 4 E T mf c k B f 8 h T Q q 8 3 t e 3 Y B z H T P W k p G J N L E V u w D K a + 5 e N U Z w T e M J 2 D Q W L V 1 0 P Q ==

000401



GOBIERNO DEL
ESTADO DE MÉXICO

ISSEM YM

Instituto de Seguridad Social del Estado de México y Municipios

REFERENCIA DE PAGO

Nombre de la Institución Pública: SISTEMA MUNICIPAL PARA EL DESARROLLO INTEGRAL DE LA FAMILIA
 Clave de la Institución Pública: 21113 Identificador de la Institución Pública: 1000417
 Domicilio de la Institución Pública: PROLONGACION LEON GUZMAN
 Delegación o Municipio: Villa Guerrero Código Postal: 51760
 Sello Digital: nx1JkOKzS0iIEJvYOW/c2/WuaShJa2rSTUCaigUxxj/QDGd7gSu3cKL3Ik6gnFFo

DATOS DEL PAGO:

Fecha Limite de Pago: 28/12/2020

OPERADO

27 DEC 2020

Concepto	Monto a Pagar
Contribuciones de Seguridad Social	\$ 109025.67

Referencia de Pago a través de Servicio Bancario: 000242111324202029728236

DATOS DE CONTROL PARA LA ENTIDAD RECEPTORA:

BBVA Bancomer
Convenio
0866571

BANORTE
02457

Nota: El pago de esta referencia debe realizarse en las cuentas asignadas. El pago con cheque de otro banco, podrá causar actualizaciones y recargos por aplicación extemporánea.

FECHA Y HORA DE EMISIÓN DEL PORTAL ISSEMYM: 28/12/2020, 10:59 AM



000402



Imprimir
Cerrar

Reporte de Pago de Servicios

BANCO MERCANTIL DEL NORTE S.A.
RFC: BMN-930209-927

07/01/2021 15:04

Moneda	MXP
Cuenta Origen	1044641257
Empresa	ISSEMYM SERVICIOS DE SALUD -2457
Moneda Facturador	MXP
Importe	\$108,049.62
Referencia 1	000012111301202129820210
Referencia 2	
Referencia 3	
Referencia 4	
Fecha de Vencimiento	
RFC	ISS690901DM0
IVA	
Propósito de la Transferencia	Pago de Servicios .
Tipo de Cambio	
Imp. Rec/Desc	\$0.00
Monto Total	\$108,049.62
Confirmación	PROCESO COMPLETO
Comisión	\$0.00
IVA	\$0.00
Clave de Rastreo	88461007328447002457
Capturó	RENE GONZALEZ ACACIO
Fecha Captura	07/01/2021 02:55:50 p. m.
Ejecutó	RENE GONZALEZ ACACIO
Fecha Ejecución	07/01/2021 02:58:59 p. m.
Autorizó 1:	
Fecha Autorización 1:	
Autorizó 2:	
Fecha Autorización 2:	
Autorizó 3:	
Fecha Autorización 3:	
AutExcepción 1:	
Fecha AutExcepción 1:	
AutExcepción 2:	
Fecha AutExcepción 2:	

Operación realizada a través de los equipos de computo que procesan las peticiones de la Banca por Internet y que se ubican en la ciudad de México, D.F.

Para el caso de aclaración respecto a la operación celebrada, se podrá acudir a la Unidad Especializada de Atención a Aclaraciones de la Institución, según corresponda al lugar de celebración de la operación, o solicitarla a través de los siguientes teléfonos, en un lapso no mayor a 90 días naturales a partir de la fecha señalada en el presente comprobante:

México D.F. (55) 5140 5600 - Monterrey (81) 8156 9600 ? Guadalajara (33) 3669 9000 - Resto del país 01 800 226 6783

Folio de Comprobante
PR - 90661
Folio Fiscal
FAE00B84-9295-4359-B7E2-F0089E7861B9

Tipo de Comprobante: I INGRESOS

Datos del Receptor			
RFC:	SMD950905KX5	C.P.	51760
Nombre:	SISTEMA MUNICIPAL PARA EL DESARROLLO INTEGRAL DE LA FAMILIA DE VILLA GUERRERO		
Domicilio:	PROLONGACION LEON GUZMAN, No. Ext. 6, CENTRO,		
Municipio:	Villa Guerrero	Estado:	Estado de México

Lugar de expedición		Fecha y hora emisión	
50080 TOLUCA, MÉXICO		2021-01-08T13:33:52	
Régimen Fiscal		Fecha y hora certificación	
603	Personas Morales con Fines No Lucrativos	2021-01-08T13:34:49	

Datos de operación			
Referencia:	000012111301202129820210	Fecha de Pago	2021-01-07
Banco:	BANCO MERCANTIL DEL NORTE, S.A. (BANORTE)	Autorización:	
Cuenta:		088461007328447002457	
Cheque:		Uso del CFDI	
Moneda:	MXN	P01	
Importe:	\$ 108,049.62		

Clave Institución		Clave PRISMA	
21113		1000417	
Tipo de Relación		CFDI Relacionado	
No. Certificado Digital		No. Serie Certificado SAT	
00001000000405049634		00001000000503270882	

DETALLE DE PAGO

Periodo	Clave de Producto / Servicio	Número de Identificación	Cant	Clave de Unidad	Descripción	Valor Unitario	Importe	Base	Impuesto	Tipo Factor	Tipo Tasa	Importe
202024	93151500	1124350100004116	1	E49	APORTACION SCI OBLIGATORIO	\$ 5,395.38	\$ 5,395.38	\$ 5,395.38	002	Exento		
202024	93151500	1124100100004116	1	E49	APORTACION POR SERVICIOS DE SALUD	\$ 31,364.09	\$ 31,364.09	\$ 31,364.09	002	Exento		
202024	93151500	1124050100004116	1	E49	APORTACION POR FONDO SOLIDARIO DE REPARTO	\$ 23,272.14	\$ 23,272.14	\$ 23,272.14	002	Exento		
202024	93151500	1124150100004116	1	E49	APORTACION POR GASTOS DE ADMINISTRACION	\$ 2,744.46	\$ 2,744.46	\$ 2,744.46	002	Exento		
202024	93151500	1124200100004116	1	E49	APORTACION POR PRIMA BASICA	\$ 3,136.41	\$ 3,136.41	\$ 3,136.41	002	Exento		
202024	93151500	1124200300004116	1	E49	APORTACION POR PRIMA DE SINIESTRALIDAD	\$ 1,006.82	\$ 1,006.82	\$ 1,006.82	002	Exento		
202024	93151500	1124200400004116	1	E49	APORTACION POR PRIMA DE RIESGO NO CONTROLADO	\$ 326.19	\$ 326.19	\$ 326.19	002	Exento		
202024	93151500	1124250100004116	1	E49	CUOTA SCI OBLIGATORIO	\$ 4,082.97	\$ 4,082.97	\$ 4,082.97	002	Exento		
202024	93151500	1124100100004116	1	E49	CUOTA POR SERVICIOS DE SALUD	\$ 14,505.99	\$ 14,505.99	\$ 14,505.99	002	Exento		
202024	93151500	1124050100004116	1	E49	CUOTA POR FONDO SOLIDARIO DE REPARTO	\$ 19,132.09	\$ 19,132.09	\$ 19,132.09	002	Exento		
202024	93151500	1124430100004116	1	E49	CREDITO AL CONSUMO	\$ 3,083.08	\$ 3,083.08	\$ 3,083.08	002	Exento		

Forma de pago: 03 - Transferencia electrónica de fondos.

Subtotal	\$ 108,049.62
Total de Impuestos Trasladados	
Total	\$ 108,049.62

Método de pago: PUE Pago en una sola exhibición



Cadena original del complemento de certificación digital del SAT	
1.1 FAE00B84-9295-4359-B7E2-F0089E7861B9 2021-01-08T13:34:49 TLE011122SC2 IoVUxwFC5db4Ubn3N39bRie5OnULgDo6iPSILWnD/2o8ZHAl/CU4ghEPYeaEL9jSY14Ozzrd7c3v8pVerUgUP0W62exVHmqmRUJPK8kJ1D10QPFcu3ooQI22ReK2/L3FyX4Fz+hPqoh0cgSVPkMqWl0H8mzkXxYJ/9hheN9R89IAdc7RC7aQccjnV/F/Yj87iOPePksiSPhxwXA2svzq8/ImXXRHx8uY76EVDXsGYBpcQ5hizjBcxbBXh8vOc9119sbXf2heYIXsLwgl09C6V5CU1rRIZ/lwigXDBNMfUI+W68QL6qHHUvoJBiTidOTDS0wiACxtq0tpU7mQ== 00001000000503270882	
Sello digital del CFDI	
oVUxwFC5db4Ubn3N39bRie5OnULgDo6iPSILWnD/2o8ZHAl/CU4ghEPYeaEL9jSY14Ozzrd7c3v8pVerUgUP0W62exVHmqmRUJPK8kJ1D10QPFcu3ooQI22ReK2/L3FyX4Fz+hPqoh0cgSVPkMqWl0H8mzkXxYJ/9hheN9R89IAdc7RC7aQccjnV/F/Yj87iOPePksiSPhxwXA2svzq8/ImXXRHx8uY76EVDXsGYBpcQ5hizjBcxbBXh8vOc9119sbXf2heYIXsLwgl09C6V5CU1rRIZ/lwigXDBNMfUI+W68QL6qHHUvoJBiTidOTDS0wiACxtq0tpU7mQ==	
Sello digital del SAT	
CHFJSUO4e3e1Qo6Ua1mQDxAGax3eE3BmHWU2xjM4BRuhp8FDbn7sDr8EeU1cWj/OIN11JN+mmJTR2uj1YUsAWfLGSqs+lzOfS9fRhzOVP1wJ3PF8jSpF+qvJVdbQlyjKqM4LRV3rBdVY5xJRZiUdJujPp3wM08NGkRX7sWCOI34wfkSsjQV/Q4/IhwzDEGSjsV0BBGAqapu/HMNuOmJTPrv+D199FLGuGQwUy5/GdvToajFWa9lZNPlyQbBwXDMYXCbgJsokyBoFNhqJUSue5i7OqWpUadGpeEdItXCIp29niWXorZITFR7LRUgl9aWlJo1zWOUbrk2sJXQ==	



GOBIERNO DEL
ESTADO DE MÉXICO



Instituto de Seguridad Social del Estado de México y Municipios

REFERENCIA DE PAGO

Nombre de la Institución Pública: SISTEMA MUNICIPAL PARA EL DESARROLLO INTEGRAL DE LA FAMILIA
Clave de la Institución Pública: 21113 **Identificador de la Institución Pública:** 1000417
Domicilio de la Institución Pública: PROLONGACION LEON GUZMAN
Delegación o Municipio: Villa Guerrero **Código Postal:** 51760
Sello Digital: vUFSNrZna6rzA28LVWAs2a1J9UWW9LZyq+/PmmmAnO8L7Ozn4eMjYV0xh6rUmVRh

DATOS DEL PAGO:

Fecha Límite de Pago: 07/01/2021

Concepto	Monto a Pagar
Contribuciones de Seguridad Social	\$ 108049.62

Referencia de Pago a través de Servicio Bancario: 000012111301202129820210

DATOS DE CONTROL PARA LA ENTIDAD RECEPTORA:



BBVA Bancomer

Convenio
0866571



BANORTE

02457

Nota: El pago de esta referencia debe realizarse en las cuentas asignadas. El pago con cheque de otro banco, podrá causar actualizaciones y recargos por aplicación extemporánea.

FECHA Y HORA DE EMISIÓN DEL PORTAL ISSEMYM: 07/01/2021, 02:20 PM

